



www.stubai.com

Holzbearbeitung Woodworking Tools



ENTSCHEIDUNG FÜR QUALITÄT

Artikel	Seite	Artikel	Seite	Artikel	Seite
A		P		T	
Abziehstein für Drechseisen	29	Plattenheber mit Schwenkplatte	27	Tacksheber	26
ARKANSAS Abziehstein	29	Plattenräger „Tragfix“	27	Tischlerhammer	4
ARKANSAS Schleiföl	29	Plattenträger Universal	27	Tischlerwinkel	22
B		Q		U	
BELGISCHER Brocken	29	Quick-Lock Magnethalter	28	Universalbohrer	9
Bleistiftzirkel	21			Universalversenker	10
Bogenzirkel	21			V	
D		R		Versenker	10
Doppelhobeisen	12	Reiberahle	4	Vorderzangenspindel	13
Druckplus	34	Reifmesser (Zugmesser)	13	Vorschlagahle	4
F		S		Vorstechahle	4
Federspitzzirkel	21	Schaffverlängerungen	13	W	
Feilenheft	21	Schärfset/ Schärfpaste	30	Wasserwaagen	25
G		Schlitzhobeisen	12	Winkelreibahle	8
Ganzstahlschraubzwinde m. Profilschiene	6	Schneidlade	23	Z	
Gehrmaß Alu	22	Schnur-Wasserwaage	25	Zapfenfräser	11
Gehrmaß	22,23	Schraubendrehersätze 6-tlg	28	Ziehklinge	8
Greifzirkel	21	Schraubzwingen	5,6	Zimmermannshacke	27
Griffbohrlehre	24	Schraubzwinde m. Multifunktionsspindel	31	Zimmermanns-Nageleisen	26
Gummiring	20	Schwabbelscheibe	30	Zimmermanns-Stemmeisen	19
H		Schwenkopfratsche 1/4" inkl. TX-WI-T10	31	Zimmermannswinkel	23,24
Handbeil	26	Setzlatte mit 2 Horizontallibellen ALH1	26		
Handkrauskopfversenker	8	Setzlatte mit Libelle AL1	25,26		
Hinterzangenspindel	13	Spannzulage	31		
HM-Universalbohrer	11	Spezial-Doppelhobeisen	12		
Hobelbankhaken	13	Spindelset 4-tlg + Ratsche	31		
Hohleisen	19	Spiralbohrer (Dübelbohrer)	8,9		
Holzheft	20	Spiralbohrersätze	9		
HSS-Hobeisen	12	Spitzzirkel	21		
HSS-Versenker	10	Splintentreibersatz 6-tlg	28		
K		Stemmeisenhefte	20,21		
Kistenöffner	26	Stemmeisen m. Holzheft aus Rotbuche	14		
Korkheft	20	Stemmeisen m. rotem Plastikheft	15		
Krauskopfversenker	10	Stemmeisen mit rot-schwarzem 2K Heft	17		
Kunststoff-Wasserwaage	25	Stemmeisen mit schwarzem Kunststoffheft	16		
L		Stemmeisensätze mit Heft aus Rotbuche	14		
Leimgripzange	8	Stemmeisensätze mit rotem Plastikheft	15		
Lochzirkel	22	Stemmeisensätze mit rot- schwarzem 2K-Heft	17		
M		Stemmeisensätze mit schwar- zem Kunststoffheft	16		
Magnethalter für Bit-Einsätze	28	Stemmeisensätze, schwed. Form mit Korkheft	18		
Magnetwasserwaage FL gold eloxiert	25	Stemmeisensätze schwed. Form mit rotem Plastikheft	17		
Multifunktions-Streichmaß	23				

Article	Page	Article	Page	Article	Page
A					
All-steel screw clamps	6				
Aluminium level silver anodized	25				
Aluminium level, special, red	25				
Angle reamer with notch	8				
ARKANSAS sharpening oil	29				
ARKANSAS sharpening stone	29				
B					
Bevel Aluminium	23				
Bevel fixed	22,23				
Bow dividers	21				
C					
Carpenter's hatchet	27				
Carpenter's square	23,24				
Carpenter's wood chisels	19				
Carpenter's wrecking bars	26				
Chisels sets with black handle	16				
Chisels sets with red plastic handle	15				
Chisels with black handle	16				
Chisels with red plastic handle	15				
Clamping device	31				
CORK-handle	20				
Countersink	10				
D					
Dividers	21				
Double marking gouge	23				
Draw knives	13				
E					
End chop spindles	13				
F					
File handles	21				
Firmer gouges	19				
Front chop spindle	13				
H					
Hand countersink	8				
Handle drilling jig in wooden box	24				
Handles	19,20 21				
Hatchet	26				
HM-universal drills	11				
HSS-countersink	10				
HSS-plane blade	12				
I					
Inside caliper	22				
J					
Joiner's bench dogs	13				
Joiner's hammers	4				
Joiner's square	22				
Joiner's square aluminium	22				
L					
Laminated steel plane blade	12				
Line level	25				
M					
Magnet holder for bits	28				
Magnet level FL gold anodized	25				
Malleable cast iron screw clamps	5				
Manual straddle panel lifter 2K	28				
Mitre box	23				
Multifunction marking gouge	23				
O					
Outside caliper	21				
P					
Panel carrier, Tragfix	27				
Panel lifter with pivot plate	27				
Pencil dividers with bow	21				
Pin punches set	28				
Plane blade	12				
PVC level	25				
Q					
Quick-lock magnet holder	28				
R					
Ratchet 3D 1/4" incl. TX-WI-T10	31				
Reaming awls	4				
Rose head countersink bits	10				
Rubber ring	20				
S					
Scraper blades	8				
Screeds	25,26				
Screw clamps with rail	6				
Screw clamps with rail series „L“	5				
Screw Clamp w. multi swivel screw	31				
Screwdriver-set PH / PZD	28				
Self grip pliers	8				
Shank extensions	13				
				Sharpening stone	29
				Sliding bevel	22
				Sliding bevel Aluminium	22
				Spare sharpening wheel	30
				Spare sharpening wheel and sharpening paste	30
				Spring-type dividers	21
				Square awls	4
				T	
				Tack and nail lifter	26
				Tenon cutters	11
				Twist drills (dowel drills)	8,9
				Twist drill sets (dowel drills)	9
				U	
				Universal countersink	10
				Universal drills	9
				Universal panel carrier	27
				W	
				Wood chisels sets „swedish type“	15
				Wood chisels sets Swedish type with cork handle	18
				Wood chisels sets, Swedish type with red plastic handle	17
				Wood chisels sets with red beech handle	14
				Wood chisels „swedish type“	14
				Wood chisels Swedish type with cork handle	18
				Wood chisels, Swedish type, With red plastic handle	16
				Wood chisels with 2k handle	17
				Wood chisels with red beech Wood handle	14
				Wrecking bar	26

Nr. 1005 STUBAI Tischlerhammer
N° 1005 STUBAI Joiner's hammers





Artikel Nummer		Größe mm		EAN-Nr. 9002793
1005 02	340 g	22 mm	5	100784
1005 03	400 g	25 mm	5	100791
1005 04	560 g	28 mm	5	100807

Lackierter, einfach geschweifeter Stiel aus Eschenholz, Kopf nach DIN 5109.

Lacquered, slightly flared handle of selected wood, head conforming to DIN 5109.

Nr. 3460 STUBAI Vorschlagahle
N° 3460 STUBAI Square awls





Artikel Nummer	Länge mm	L1 mm				EAN-Nr. 9002793
3460 01	210 mm	115 mm	80	6 mm	5	304519

Rund, hochschlagfestes, transparentes Kunststoffheft.

Round awl shatter proof, transparent plastic handle.

Nr. 3480 STUBAI Vorstechahle
N° 3480 STUBAI Square awls



Artikel Nummer	Länge mm	L1 mm				EAN-Nr. 9002793
3480 01	113 mm	40 mm	20 g	3 mm	5	304533
3480 02	148 mm	60 mm	25 g	5 mm	5	304540
3480 03	162 mm	80 mm	30 g	5,5 mm	5	304557

Rund, hochschlagfestes, transparentes Kunststoffheft.

Brad awl with round blade, shatter proof, transparent plastic handle.

Nr. 3470 STUBAI Vorschlagahle
N° 3470 STUBAI Square awls





Artikel Nummer				EAN-Nr. 9002793
3470 01	80 g	7 mm	5	304526

Vierkantig, hochschlagfestes, transparentes Kunststoffheft.

Square awl shatter proof, transparent plastic handle.

Nr. 3490 STUBAI Reiberahle
N° 3490 STUBAI Reaming awls



Artikel Nummer	Länge mm	L1 mm				EAN-Nr. 9002793
3490 01	148 mm	60 mm	25 g	5,5 mm	5	304564
3490 02	162 mm	80 mm	30 g	6 mm	5	304571

Vierkantig, schlagfestes, transparentes Kunststoffheft.

Reaming awl with square blade, shatter proof, transparent plastic handle.

Nr. 2871/72 STUBAI Temperguss-Schraubzwinde 3K

N° 2871/72 STUBAI Malleable cast iron screw clamps



Abrutsch- und Spindelsicherung
Non-slip device.

Hohlprofilschiene, 6-fach geriffelt, verzinkt,
Fest- und Gleitbügel aus hochwertigem, verstärktem
Temperguß. KTL-beschichtet
Druckplatte kaltfließgepreßt
3-Komponenten-Griff, rot/schwarz
Mit Abrutsch- und Spindelsicherung

Galvanized, special safety hollow profile rails.
Cold extruded.
3K handle.

Artikel Nummer	⚖️	Spannweite mm	Spanntiefe mm	Schienenmaß mm	EAN-Nr. 9002793
2871 01	550 g	120 mm	60 mm	22 x 6 mm	836911
2871 02	590 g	160 mm	80 mm	22 x 6 mm	836928
2871 03	630 g	200 mm	80 mm	22 x 6 mm	836935
2871 04	680 g	250 mm	80 mm	22 x 6 mm	836942
2871 05	730 g	300 mm	80 mm	22 x 6 mm	836959
2871 06	830 g	400 mm	80 mm	22 x 6 mm	836966
2871 07	1350 g	200 mm	100 mm	30 x 8 mm	836973
2871 08	1420 g	250 mm	120 mm	30 x 8 mm	836980
2871 09	1490 g	300 mm	120 mm	30 x 8 mm	836997
2871 10	1660 g	400 mm	120 mm	30 x 8 mm	837000
2871 11	1840 g	500 mm	120 mm	30 x 8 mm	837017
2871 12	2020 g	600 mm	120 mm	30 x 8 mm	837024
2871 13	2370 g	800 mm	120 mm	30 x 8 mm	837031
2871 14	2710 g	1000 mm	120 mm	30 x 8 mm	837048
2872 05	2300 g	300 mm	140 mm	35 x 9 mm	837093
2872 06	2870 g	400 mm	175 mm	35 x 9 mm	837109
2872 07	3000 g	500 mm	120 mm	35 x 11 mm	837116
2872 08	3280 g	600 mm	120 mm	35 x 11 mm	837123
2872 09	3940 g	800 mm	120 mm	35 x 11 mm	837130
2872 10	4550 g	1000 mm	120 mm	35 x 11 mm	837147
2872 11	5100 g	1250 mm	120 mm	35 x 11 mm	837154
2872 12	5800 g	1500 mm	120 mm	35 x 11 mm	837161
2872 13	6400 g	1800 mm	120 mm	35 x 11 mm	837178
2872 14	7300 g	2000 mm	120 mm	35 x 11 mm	837185
2872 15	8700 g	2500 mm	120 mm	35 x 11 mm	837192

Nr. 2871A STUBAI Temperguss-Schraubzwinde Serie „L“

N° 2871A STUBAI Screw clamps with rail series „L“



Artikel Nummer	⚖️	Spannweite mm	Spanntiefe mm	Schienenmaß mm	EAN-Nr. 9002793
2871 01A	550 g	120 mm	80 mm	22 x 6 mm	836911
2871 02A	590 g	160 mm	80 mm	22 x 6 mm	836928
2871 03A	630 g	200 mm	80 mm	22 x 6 mm	836935
2871 04A	680 g	250 mm	80 mm	22 x 6 mm	836942
2871 05A	730 g	300 mm	80 mm	22 x 6 mm	836959
2871 06A	830 g	400 mm	80 mm	22 x 6 mm	836966
2871 07A	1350 g	200 mm	120 mm	30 x 8 mm	836973
2871 08A	1420 g	250 mm	120 mm	30 x 8 mm	836980
2871 09A	1490 g	300 mm	120 mm	30 x 8 mm	836997
2871 10A	1660 g	400 mm	120 mm	30 x 8 mm	837000
2871 11A	1840 g	500 mm	120 mm	30 x 8 mm	837017
2871 12A	2020 g	600 mm	120 mm	30 x 8 mm	837024
2871 13A	2370 g	800 mm	120 mm	30 x 8 mm	837031
2871 14A	2710 g	1000 mm	120 mm	30 x 8 mm	837048

Solange der Vorrat reicht! While stocks last!

Nr. 2872A STUBAI Temperguss-Schraubzwinde
N° 2872A STUBAI Screw clamps with rail



Artikel Nummer		Spannweite mm	Spanntiefe mm	Schienenmaß mm	EAN-Nr. 9002793
2872 01A	560 g	120 mm	60 mm	22 x 6 mm	837055
2872 02A	760 g	160 mm	80 mm	22 x 6 mm	837062
2872 03A	1380 g	200 mm	100 mm	30 x 8 mm	837079
2872 04A	1614 g	250 mm	120 mm	30 x 8 mm	837086
2872 05A	2300 g	300 mm	140 mm	35 x 9 mm	837093
2872 06A	2870 g	400 mm	175 mm	35 x 9 mm	837109
2872 07A	3000 g	500 mm	120 mm	35 x 11 mm	837116
2872 08A	3280 g	600 mm	120 mm	35 x 11 mm	837123
2872 09A	3940 g	800 mm	120 mm	35 x 11 mm	837130
2872 10A	4550 g	1000 mm	120 mm	35 x 11 mm	837147
2872 11A	5100 g	1250 mm	120 mm	35 x 11 mm	837154
2872 12A	5800 g	1500 mm	120 mm	35 x 11 mm	837161
2872 13A	6400 g	1800 mm	120 mm	35 x 11 mm	837178
2872 14A	7300 g	2000 mm	120 mm	35 x 11 mm	837185
2872 15A	8700 g	2500 mm	120 mm	35 x 11 mm	837192
2872 16A	9250 g	3000 mm	120 mm	35 x 11 mm	837208

Solange der Vorrat reicht! While stocks last!

Artikel Nummer		Spannweite mm	Spanntiefe mm	Schienenmaß mm	EAN-Nr. 9002793
2874 06	3100 g	600 mm	175 mm	35 x 9 mm	883298
2874 08	3600 g	800 mm	175 mm	35 x 9 mm	883304

Solange der Vorrat reicht! While stocks last!

Nr. 2873 STUBAI Ganzstahlschraubzwinde m. Profilschiene
N° 2873 STUBAI All-steel screw clamps with profile rail



Artikel Nummer		Spannweite mm	Spanntiefe mm	Schienenmaß mm		EAN-Nr. 9002793
2873 01	328 g	120 mm	60 mm	13,5 x 6,5 mm	10	837239
2873 02	500 g	160 mm	80 mm	16 x 7,5 mm	10	837246
2873 03	900 g	200 mm	100 mm	19,5 x 9,5 mm	10	837253
2873 04	1300 g	250 mm	120 mm	22 x 10,5 mm	10	837260
2873 05	1800 g	300 mm	140 mm	25 x 12 mm	10	837277
2873 06	1900 g	400 mm	120 mm	25 x 12 mm	5	837284
2873 07	2198 g	500 mm	120 mm	25 x 12 mm	5	837291
2873 08	2400 g	600 mm	120 mm	25 x 12 mm	5	837307
2873 09	3300 g	800 mm	120 mm	27 x 13 mm	5	837314

Solange der Vorrat reicht! While stocks last!

Nr. 2871

STUBAI Temperguss-Momentschraubzwingen
Leichte, handliche Ausführung.

Gleit und Festbügel:

Aus Temperguss

Gleitschiene:

Aus kaltgezogenem Hohlprofilstahl, beidseitig geriffelt, verzinkt.

Spindel:

Mit Trapezgewinde, brüniert.

Buchenholzgriff:

Handliche Form mit verdeckter Griffbefestigung.

Druckplatte:

Beweglich gelagert, kaltfließgepresst, galvanisch verzinkt, mit Plastikschutzkappe.

N° 2871

STUBAI Malleable cast iron-moment screw clamps
Light-weight, handy type.

Sliding and fixed arm:

Made of malleable cast iron GTW 40.

Sliding rail:

Made of cold-drawn prismatic sectional steel, serrated on both sides, galvanized.

Spindle:

With trapezoidal thread, gunmetal finish.

Beechwood handle:

Good grip shape, covered handle fixator.

Pressure pad:

Self-aligning, cold extruded, galvanized, with plastic pressure cap.

Nr. 2872, 2874

Gleit- und Festbügel:

Aus hochwertigem, durch Wellen verstärktem Temperguss, KTL beschichtet.

Gleitschiene:

Hohlprofilsschiene, 6-fach geriffelt, verzinkt, rutschticher

Spindel:

Mit leichtgängigem Trapezgewinde, verschleißfest, brüniert.

Buchenholzgriff:

Handliche Form für kraftvolles Spannen, mit verdeckter Griffbefestigung gegen gratbedingte Verletzungen.

Druckplatte:

Kaltfließgepresst

Schutzkappe:

Aus speziellem Weichkunststoff zum schonenden Spannen (auf alle Größen).

N° 2872, 2874

Sliding and fixed arm:

High-grade, wave reinforced, malleable cast iron, KTL coated

Slide rail:

Hollow profile slide rail, 6x ribbed, galvanized, nonskid

Spindle:

With trapezoidal thread, durable, gunmetal finish

Beechwood handle:

Handy shape for powerful clamping, covered handle fixator, no danger of burr-induced injuries.

Pressure pad:

Cold extruded

Plastic pressure cap:

For gentle clamping (all sizes)

Nr. 2873

STUBAI GANZSTAHL-Schraubzwingen
Hochbelastbar, elastische Spannen, handlich, leicht und bruchsicher.

Festbügel:

Aus kaltgezogenem Profilstahl, warmverformt, vergütet, hochglanzverzinkt.

Gleitbügel:

Gesenkschmiedet, vergütet, hochglanzverzinkt.

Spindel:

Mit leichtgängigem Trapezgewinde, brüniert.

Buchenholzgriff:

Handliche Form für kraftvolles Spannen, verdeckte Griffbefestigung gegen gratbedingte Verletzungen.

Druckplatte:

Beweglich gelagert, kaltfließgepresst, galvanisch verzinkt.

N° 2873

STUBAI ALL-STEEL screw clamps
High loading capacity, elastic clamping, handy, light weight and resistant against breakages.

Fixed arm:

Made of cold-drawn profile steel, heat treated, bright-zinc, galvanized.

Sliding arm:

Drop forged, heat treated, bright-zinc, galvanized.

Spindle:

With trapezoidal thread, gunmetal finish.

Beechwood handle:

Good grip shape for powerful clamping, covered handle fixator, no danger of burr-induced injuries.

Pressure pad:

Self-aligning, cold extruded, galvanized.

Nr. 1191 STUBAI Leimgripzange
N° 1191 STUBAI Self grip pliers



Artikel Nummer	Länge mm			EAN-Nr. 9002793
1191 01	150 mm	180 g	1	112176

Poliert und glanzvernickelt.

Öffnung der Spitzen min.	23 mm
max.	70 mm
Öffnung in paralleler Position	45 mm
Einspanntiefe	20 mm
Mindestbohrung zum Einspannen	9 mm

Polished and nickel-plated, used for frame glueing.

Jaw opening min.	23 mm
max.	70 mm
Jaw throat	45 mm
Jaw capacity	20 mm
Min. depth of hole for clamping	9 mm

Nr. 2590 STUBAI Winkelreibahle
N° 2590 STUBAI Angle reamer with notch



Artikel Nummer	Größe mm			EAN-Nr. 9002793
2590 01	117 x 115 mm	244 g	1	209388

Zum Ausreiben von Bohrungen im Holz aus gehärtetem Werkzeugstahl.

Schneidenteil: CNC-geschliffen, 5-schneidig, rund, konisch bis 14 mm Ø.

Schneidenlänge 117 mm.

Griffteil: 4-kant, konisch bis 15 mm Ø, Länge 115 mm

For wood, made of special tool steel.

Cutter: 5 cutting notches, round, flared up to 14 mm Ø. Cutting length 117 mm.

Handle: Flared up to 15 mm Ø. Length 115 mm

Nr. 3680 STUBAI Ziehklinge
N° 3680 STUBAI Scraper blades



3680 01

3680 02

Artikel Nummer	Größe mm			EAN-Nr. 9002793
3680 01	140 x 50 mm	40	1	306216
3680 02	160 x 60 mm	60	1	306223

Gehärteter, polierter Bandstahl.

Tempered and polished strapping steel

Nr. 3006 STUBAI Spiralbohrer (Dübelbohrer)
N° 3006 STUBAI Twist drills (dowel drills)



Durchgehend zylindrisch, Zentrierspitze, hinterfräst, aus CV-Stahl, gehärtet. Bis Ø 10 mm.



CV-steel, cylindrical shank, brad point, relief-milled, Up to Ø 10 mm

Artikel Nummer	Länge mm			d1 mm		EAN-Nr. 9002793
3006 00	60 mm	15 g	3 mm	3 mm	1	913223
3006 01	75 mm	15 g	4 mm	4 mm	1	300641
3006 02	86 mm	20 g	5 mm	5 mm	1	300658
3006 03	92 mm	20 g	6 mm	6 mm	1	300665
3006 04	107 mm	25 g	7 mm	7 mm	1	300672
3006 05	116 mm	30 g	8 mm	8 mm	1	300689
3006 06	120 mm	35 g	9 mm	9 mm	1	300696
3006 07	132 mm	50 g	10 mm	10 mm	1	300702

Nr. 3046 STUBAI Handkrauskopfversenker
N° 3046 STUBAI Hand countersink

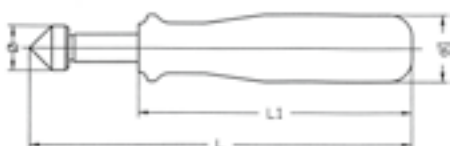

Artikel Nummer	Länge mm	L1 mm			d1 mm		EAN-Nr. 9002793
3046 01	137 mm	98 mm	80 g	16 mm	25 mm	5	301662

Mit Kunststoffgriff und Aufhängeloch.

With plastic handle and suspension hole

Nr.3006 STUBAI Spiralbohrersätze (Dübelbohrer)
N° 3006 STUBAI Twist drill sets (dowel drills)



Ganz zylindrisch, Spezialstahl, doppelschneidig, mit Spanbrecher
Bestehend aus: Ø 4, 6, 8, 10 mm
4, 5, 6, 8, 10 mm

Cylindrical shank, special steel, two cutting lips, with chip breaker,
Consisting of: Ø 4, 6, 8, 10 mm
4, 5, 6, 8, 10 mm

Artikel Nummer	⚖️	bestehend aus consisting of	📦	EAN-Nr. 9002793
3006 40	115 g	Ø 4, 6, 8, 10 mm	1	818016
3006 50	135 g	Ø 4, 5, 6, 8, 10 mm	1	818023

Nr. 3008 STUBAI Spiralbohrer (Dübelbohrer)
N° 3008 STUBAI Twist drills (dowel drills)

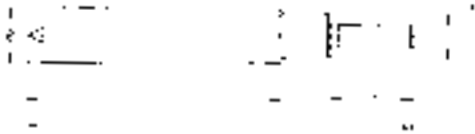

Mit abgesetztem Schaft, Zentrierspitze, rechtsschneidend, hinterfräst, aus Spezialwerkzeugstahl, gehärtet

With stepped shank, brad point, relief-milled, special-steel, hardened

Artikel Nummer	L mm	L1 mm	⚖️	⊘	d1 mm	📦	EAN-Nr. 9002793
3008 02	142 mm	30 mm	60 g	11 mm	8 mm	1	300757
3008 03	151 mm	30 mm	70 g	12 mm	8 mm	1	300764
3008 04	151 mm	30 mm	75 g	13 mm	8 mm	1	300771
3008 05	151 mm	35 mm	85 g	14 mm	10 mm	1	300788
3008 06	160 mm	35 mm	90 g	15 mm	10 mm	1	300795
3008 07	160 mm	35 mm	95 g	16 mm	10 mm	1	300801
3008 09	180 mm	35 mm	110 g	18 mm	10 mm	1	300825
3008 10	200 mm	35 mm	120 g	20 mm	10 mm	1	300832
3008 22	210 mm	35 mm	324 g	22 mm	13 mm	1	913384

Nr. 3085 STUBAI Universalbohrer
N° 3085 STUBAI Universal drills

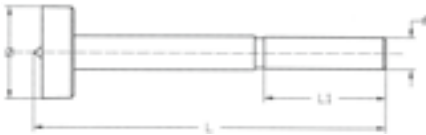

Mit abgesetztem Schaft (außer Ø 8, 10 und 11 mm), Zentrierspitze, zwei Vorschneider, zwei Schneiden aus Spezial-Werkzeugstahl, gehärtet, geschliffen
Verwendung:
Für präzise, ausrissfreie Bohrungen in allen Weich- und Harthölzern. Ist auch für schräge Bohrungen und Randbohrungen geeignet, auch in Handbohrmaschinen einsetzbar.

With stepped shank (except Ø 8, 10 and 11 mm), brad point, two cutting lips, made of special tool steel, hardened, polished

Use:
For soft and hard wood, skew and edge drillings, also suitable for drilling machines.

Nr. 3085 54 Universal Bohrersatz Karton
Ø 20 + 25 + 30 + 35 mm

Nr. 3085 55 Universal Bohrersatz Holzkassette
Ø 15 + 20 + 25 + 30 + 35 mm

N° 3085 54 Universal bit set
Ø 20 + 25 + 30 + 35 mm

N° 3085 55 Universal bit set in wooden case
Ø 15 + 20 + 25 + 30 + 35 mm

Artikel Nummer	L mm	L1 mm	⚖️	⊘	d1 mm	📦	EAN-Nr. 9002793
3085 01	88 mm	30 mm	26 g	8 mm	6 mm	1	302621
3085 02	89 mm	30 mm	60 g	10 mm	6 mm	1	302638
3085 03	89 mm	30 mm	60 g	11 mm	6 mm	1	302645
3085 04	89 mm	30 mm	60 g	12 mm	6 mm	1	302652
3085 05	89 mm	30 mm	70 g	13 mm	6 mm	1	302669
3085 06	90 mm	30 mm	70 g	14 mm	6 mm	1	302676
3085 07	90 mm	30 mm	70 g	15 mm	6 mm	1	302683
3085 08	91 mm	30 mm	80 g	16 mm	6 mm	1	302690
3085 09	92 mm	30 mm	80 g	18 mm	8 mm	1	302706
3085 10	93 mm	30 mm	90 g	20 mm	8 mm	1	302713
3085 11	93 mm	30 mm	90 g	22 mm	8 mm	1	302720
3085 12	94 mm	30 mm	95 g	24 mm	8 mm	1	302737
3085 13	94 mm	30 mm	95 g	25 mm	8 mm	1	302744
3085 14	95 mm	30 mm	95 g	26 mm	8 mm	1	302751
3085 15	95 mm	30 mm	100 g	28 mm	8 mm	1	302768
3085 16	96 mm	30 mm	110 g	30 mm	8 mm	1	302775
3085 17	96 mm	30 mm	120 g	32 mm	8 mm	1	302782
3085 18	97 mm	30 mm	120 g	34 mm	8 mm	1	302799
3085 19	97 mm	30 mm	130 g	35 mm	8 mm	1	302805
3085 20	98 mm	30 mm	140 g	36 mm	8 mm	1	302812
3085 21	99 mm	30 mm	150 g	38 mm	10 mm	1	302829
3085 22	100 mm	30 mm	165 g	40 mm	10 mm	1	302836
3085 23	100 mm	30 mm	170 g	45 mm	10 mm	1	302843
3085 24	101 mm	30 mm	190 g	50 mm	10 mm	1	302850
3085 54	--	--	300 g	--	--	1	302874
3085 55	--	--	650 g	--	--	1	302881



Nr. 3085 55

Nr. 3120 STUBAI Versenker
N° 3120 STUBAI Countersink



Artikel Nummer	L mm	L1 mm	⚖️	⊘	d1 mm	📦	EAN-Nr. 9002793
3120 01	75 mm	26 mm	45 g	20 mm	8 mm	1	304021

90° Versenker für universellen Einsatz, abgesetzter Schaft, eine Schneide, aus Vergütungsstahl, gehärtet.

Verwendung: Zum ratterfreien Ansenken und Entgraten von Bohrungen in Holz und Kunststoff, eignet sich auch für Nichteisenmetalle (Leichtmetalle).

90° Countersink for universal use, reduced shank, one cutting edge, from tempered steel, hardened.

Application: For a vibration free countersinking and deburring of holes in wood and plastic. Also suitable for non-ferrous metals (light metals).

Nr. 3130 STUBAI HSS-Versenker
N° 3130 STUBAI HSS-countersink



Artikel Nummer	L mm	L1 mm	⚖️	⊘	d1 mm	📦	EAN-Nr. 9002793
3130 01	65 mm	33 mm	60 g	20 mm	10 mm	1	304038

90° Versenker wie Nr. 3120, jedoch mit durchgehendem Schaft, aus HSS (Hochleistungsschnellstahl), gehärtet.

Verwendung: Wie Nr. 3120, jedoch zusätzlich für alle Metalle geeignet.

90° Countersink like N° 3120, but with continuous shank, HSS (High speed steel), hardened.

Application: as N° 3120, but also suitable for all metals.

Nr. 3140 STUBAI Universalversenker
N° 3140 STUBAI Universal countersink

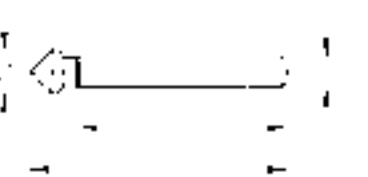

Artikel Nummer	L mm	L1 mm	⚖️	⊘	d1 mm	📦	EAN-Nr. 9002793
3140 08	49 mm	40 mm	20 g	8,3 mm	6 mm	1	304045
3140 10	51 mm	40 mm	20 g	10,4 mm	6 mm	1	304052
3140 12	52 mm	40 mm	30 g	12,4 mm	8 mm	1	304069
3140 16	56 mm	40 mm	35 g	16,5 mm	10 mm	1	304076
3140 20	60 mm	40 mm	50 g	20,5 mm	10 mm	1	304083

90° Versenker für universellen Einsatz, durchgehender, zylindrischer Schaft, drei Schneiden, aus HSS (Hochleistungsschnellstahl), gehärtet, Verpackung: Kunststoffbeutel

Verwendung: Universell einsetzbar, zum Ansenken und Entgraten von Bohrungen in fast allen Werkstoffen (Holz, Metall, Aluminium, Plastik).

90° Countersink for universal use. Continuous, cylindrical shank, three cutting edges, HSS (high speed steel), hardened.

Application: Universal use, for countersinking and deburring of holes in nearly all materials (wood, metal, aluminum, plastic).

Nr. 3045 STUBAI Krauskopfversenker
N° 3045 STUBAI Rose head countersink bits

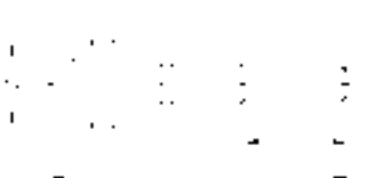

Artikel Nummer	L mm	L1 mm	⚖️	⊘	d1 mm	📦	EAN-Nr. 9002793
3045 01	61 mm	25 mm	25 g	10 mm	6 mm	1	301594
3045 02	62 mm	25 mm	30 g	12 mm	6 mm	1	301600
3045 03	63 mm	25 mm	30 g	14 mm	6 mm	1	301617
3045 04	64 mm	25 mm	35 g	16 mm	6 mm	1	301624
3045 05	65 mm	25 mm	40 g	18 mm	6 mm	1	301631
3045 06	66 mm	25 mm	45 g	20 mm	6 mm	1	301648

90° Versenker für Handbohrmaschinen mit abgesetztem Schaft, 7 Schneiden, aus Vergütungsstahl, gehärtet

90° Countersink for hand drilling machines with reduced shank, 7 cutting edges, tempered steel, hardened

Nr. 3086 STUBAI HM-Universalbohrer
N° 3086 STUBAI HM-universal drills

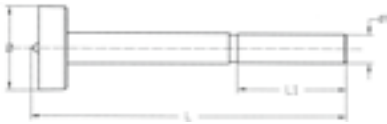

Bohrer mit Hartmetallschneiden (Zentrierspitze, zwei Vorschneider, zwei Schneiden), abgesetzter Schaft, geschliffen, Kopf sandgestrahlt und brüniert

Drill with carbide cutting edges (center point, two pre-cutters, two cutting edges). Reduced shank, polished, sandblasted and burnished head



Nr. 3086 55
Universal Bohrersatz Hartmetall
Ø 15 + 20 + 25 + 30 + 35 mm

N° 3085 55
Universal drills set wooden case
Ø 15 + 20 + 25 + 30 + 35 mm

Nr. 3086 55

Artikel Nummer	L mm	L1 mm	⚖️	∅	d1 mm	📦	EAN-Nr. 9002793
3086 07	94 mm	30 mm	65 g	15 mm	6 mm	1	913599
3086 08	94 mm	30 mm	65 g	16 mm	6 mm	1	913605
3086 09	94 mm	30 mm	65 g	18 mm	8 mm	1	913612
3086 10	94 mm	30 mm	65 g	20 mm	8 mm	1	302904
3086 11	94 mm	30 mm	70 g	22 mm	8 mm	1	302911
3086 12	94 mm	30 mm	65 g	24 mm	8 mm	1	913629
3086 13	94 mm	30 mm	75 g	25 mm	8 mm	1	302928
3086 14	94 mm	30 mm	75 g	26 mm	8 mm	1	302935
3086 15	94 mm	30 mm	75 g	28 mm	8 mm	1	820927
3086 16	94 mm	30 mm	100 g	30 mm	8 mm	1	302942
3086 17	94 mm	30 mm	65 g	32 mm	8 mm	1	913636
3086 19	94 mm	30 mm	120 g	35 mm	8 mm	1	302959
3086 20	94 mm	30 mm	130 g	36 mm	10 mm	1	302966
3086 22	94 mm	30 mm	65 g	40 mm	10 mm	1	913643
3086 28	94 mm	30 mm	70 g	23 mm	10 mm	1	820910
3086 55	--	--	650 g	--	--	1	920474

Verwendung:

Für alle Hölzer geeignet, v. a. aber für verleimte und beschichtete Hölzer, Kunststoffe, Pressplatten. Für saubere, maßhaltige, aussrissfreie Bohrungen, auch für schräge Bohrungen und Randbohrungen geeignet, auch in Handbohrmaschinen einsetzbar.

Use:

Suitable for all woods, but especially for coated and laminated woods, plastics, chipboards. For smooth drill holes even for oblique drilling. Suitable also in hand-held drills.

Nr. 3100 STUBAI Zapfenfräser
N° 3100 STUBAI Tenon cutters



Artikel Nummer	L mm	L1 mm	⚖️	∅	d1 mm	Z	📦	EAN-Nr. 9002793
3100 01	100 mm	30 mm	100 g	10 mm	10 mm	4	1	303871
3100 02	110 mm	30 mm	130 g	15 mm	10 mm	4	1	303888
3100 03	120 mm	35 mm	180 g	20 mm	13 mm	5	1	303895
3100 04	120 mm	35 mm	200 g	25 mm	13 mm	5	1	303901
3100 05	132 mm	35 mm	220 g	30 mm	13 mm	5	1	303918
3100 06	132 mm	35 mm	250 g	35 mm	13 mm	5	1	303925
3100 07	132 mm	35 mm	280 g	40 mm	16 mm	6	1	303932
3100 08	138 mm	35 mm	320 g	45 mm	16 mm	6	1	303949
3100 09	138 mm	35 mm	360 g	50 mm	16 mm	6	1	303956

Werkzeug mit abgesetztem Schaft, mehrschneidig mit Peripherieschneide, aus Vergütungsstahl, gehärtet. Die Zapfenschneider werden mit leichtem Übermaß gefertigt, damit die Ausflickdübel einwandfrei sitzen.

Tool with reduced shank, multiple blades peripheral cutting edge, fromtempered steel, hardened. The tenons are made with a light excess so that the patch dowels sit properly.

Verwendung: Zur Herstellung von Ausflickdübel. In Verwendung mit Universalbohrer 3085.

Use: For the production of patch dowels. Suitable with universal drill 3085

Drehzahltable:

Unter 16 mm: Weichholz 900 U/Min; Hartholz 450 U/Min
Von 16 bis 35 mm: Weichholz 400 U/Min Hartholz 250 U/Min
Über 35 mm: Weichholz 200 U/Min Hartholz 250 U/Min

Speed table: Less than 16 mm: softwood 900 r.p.m. hardwood 450 r.p.m. 16 to 35 mm: softwood 400 r.p.m. hardwood 250 r.p.m.
About 35 mm: softwood 200 r.p.m. hardwood 250 r.p.m.

Die Richtwerte sind keine Garantie und hängen sowohl vom Holz, der Einspannung usw. ab!

The typical values are not guaranteed and depend on the type of wood, clamping etc.!

Nr. 3230 STUBAI Schlitzhobeisen
N° 3230 STUBAI Plane blade

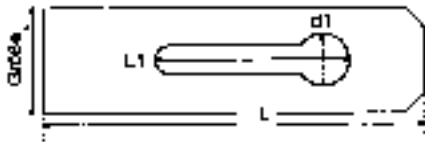



Artikel Nummer	L mm	L1 mm	 g	Größe mm	d1 mm		EAN-Nr.
3230 03	190 mm	88 mm	175 g	45 mm	19 mm	1	304106

Konische Form, glanzpoliert, Verpackung: Kunststoffbeutel
Conical, polished, PVC-packed.

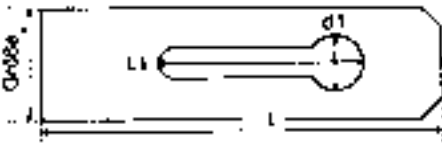
Nr. 3250 STUBAI Doppelhobeisen
N° 3250 STUBAI Laminated steel plane blade





Artikel Nummer	L mm	L1 mm	 g	Größe mm	d1 mm		EAN-Nr.
3250 03	190 mm	88 mm	260 g	48 mm	19 mm	1	304137

Konische Form, mit kurzer Schraube, glanzpoliert, mit Deckel
Verpackung: Kunststoffbeutel
Conical, with short screw, polished, with cover, PVC-packed.

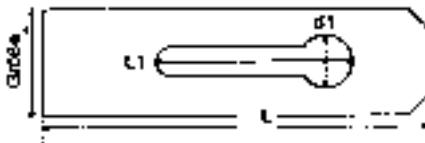
Nr. 3260 STUBAI Spezial-Doppelhobeisen
N° 3260 STUBAI Laminated steel plane blades





Artikel Nummer	L mm	L1 mm	 g	Größe mm	d1 mm		EAN-Nr.
3260 01	190 mm	116 mm	200 g	45 mm	19 mm	1	304151
3260 02	190 mm	116 mm	220 g	48 mm	19 mm	1	304168

Aus Spezialstahl, poliert, parallele Form, mit kurzer Schraube,
Schneiden glanzpoliert, für Schlichthobel, Verpackung: Kunststoffbeutel
Special steel, polished, short screw, for smoothing plane, PVC-packed.

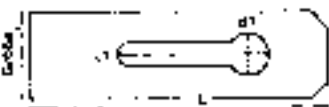
Nr. 3270 STUBAI HSS-Hobeisen
N° 3270 STUBAI HSS-plane blade



Artikel Nummer	L mm	L1 mm	 g	Größe mm	d1 mm		EAN-Nr.
3270 01	83 mm	28 mm	50 g	45 mm	10 mm	1	304175

Für Kunststoff, für höchste Ansprüche, Verpackung: Kunststoffbeutel
Used for plastics, for highest demands, PVC-packed.

Nr. 3099 STUBAI Schaftverlängerungen
N° 3099 STUBAI Shank extensions

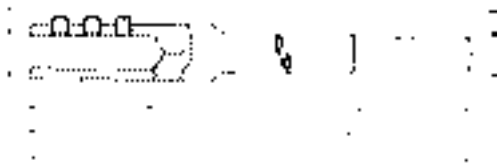

Artikel Nummer	L mm	L1 mm	⚖️	⊘	d1 mm	L2 mm	📦	EAN-Nr. 9002793
3099 01	180 mm	30 mm	60 g	8 mm	8 mm	150 mm	1	914008
3099 02	280 mm	30 mm	60 g	8 mm	8 mm	250 mm	1	914015
3099 03	180 mm	30 mm	60 g	10 mm	10 mm	150 mm	1	914022
3099 04	280 mm	30 mm	60 g	10 mm	10 mm	250 mm	1	914039

Aus Stahl, brüniert, v. a. in Verwendung mit Universalbohrer 3085
Verpackung: Kunststoffbeutel

Of steel, burnished finish, suitable especially for universal drills 3085, PVC-packed.

Nr. 3300 STUBAI Hinterzangenspindel
N° 3300 STUBAI End chop spindles

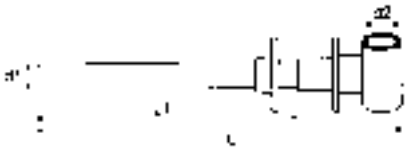

Artikel Nummer	L mm	L1 mm	⚖️	d1 mm	d2 mm	📦	EAN-Nr. 9002793
3300 01	495 mm	340 mm	3400 g	30 mm	28 mm	1	304182
3305 01	370 mm	---	125 g	---	---	1	865829

Aus Stahl, ohne Knebel.

Nr. 3305 01 Knebel zu Hinterzangenspindel

Made of steel, without knob.

N° 3305 01 Knob for N° 3300 End chop spindles

Nr. 3310 STUBAI Vorderzangenspindel
N° 3310 STUBAI Front chop spindle

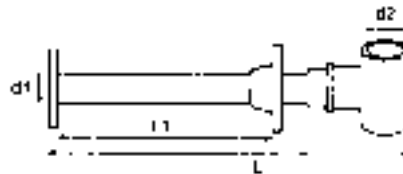

Artikel Nummer	L mm	L1 mm	⚖️	d1 mm	d2 mm	📦	EAN-Nr. 9002793
3310 01	300 mm	180 mm	2300 g	30 mm	28 mm	1	304199

Aus Stahl, mit Knebel.

Made of steel, with wooden knob

Nr. 3320 STUBAI Hobelbankhaken
N° 3320 STUBAI Joiner's bench dogs



Artikel Nummer	L mm	L1 mm	⚖️	d1 mm	d2 mm	d3 mm	📦	EAN-Nr. 9002793
3320 00	150 mm	22 mm	660 g	25 mm	20 mm	15 mm	1	307824
3320 02	170 mm	28 mm	1000 g	25 mm	20 mm	20 mm	1	304229
3320 04	190 mm	30 mm	1750 g	35 mm	30 mm	20 mm	1	928517

Mit Feder, paarweise.

With spring, in pairs.

Nr. 3360 STUBAI Reifmesser (Zugmesser)
N° 3360 STUBAI Draw knives



Artikel Nummer	⚖️	Klingenbreite mm	Klingenlänge mm	📦	EAN-Nr. 9002793
3360 03	400 g	30 mm	240 mm	5	304298
3362 01	10 g	Ersatzgriffe	lose	1	304311

Aus hochwertigem Stahl geschmiedet, gehärtet und geschliffen, Schneiden mit Hohlschliff. Schneidenschutz aus PVC.

Forged of high-quality steel, tempered and ground, edge with concave grinding. PVC edge guard.

Nr. 3510 STUBAI Stemmeisen mit Holzheft aus Rotbuche

N° 3510 STUBAI Wood chisels with red beech wood handle

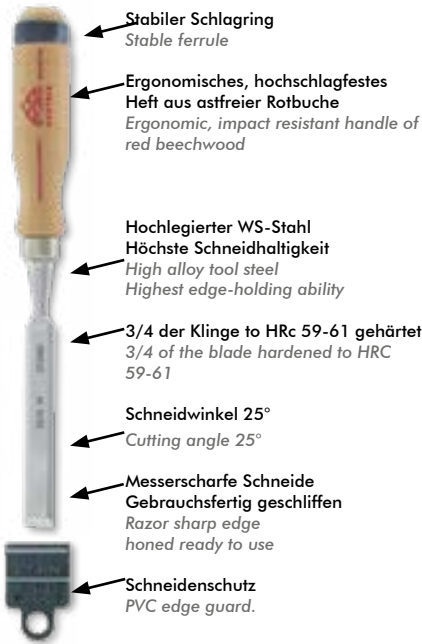

- ← **Stabiler Schlagring**
Stable ferrule
- ← **Ergonomisches, hochschlagfestes Heft aus astfreier Rotbuche**
Ergonomic, impact resistant handle of red beechwood
- ← **Hochlegierter WS-Stahl**
Höchste Schneidhaltigkeit
High alloy tool steel
Highest edge-holding ability
- ← **3/4 der Klinge to Hrc 59-61 gehärtet**
3/4 of the blade hardened to HRC 59-61
- ← **Schneidwinkel 25°**
Cutting angle 25°
- ← **Messerscharfe Schneide**
Gebrauchsfertig geschliffen
Razor sharp edge
honed ready to use
- ← **Schneidenschutz**
PVC edge guard.

Klinge extra lang, im Gesenk geschmiedet, hochlegierter Werkzeugstahl, Spezialwärmebehandlung, feinst geschliffen, Heft aus astfreier Rotbuche mit starken Zwingen, mit Kunststoffschneidenschutz. Schärfeanweisung (gilt für alle Stechbeitel): Keilwinkel grundsätzlich 25° nass schleifen, die Anlasstemperatur von 200° C (= hellgelb) darf keinesfalls überschritten werden, ansonsten sinkt die Härte an der Schneide und verliert an Schneidhaltigkeit!

Extra long blade, drop forged, high alloy tool steel, special heat treatment, precision ground. Handle of knotless beech with strong ferrules, PVC edge guard. Sharpening instructions (applies to all wood chisel): The wedge angle should be wet sanded at an angle of 25°. Under no circumstance exceed tempering temperature of 200° C / 410F (= light yellow), otherwise the hardness of blade would be decreased

Artikel Nummer	g	h	Länge mm	mm	mm	mm	EAN-Nr. 9002793
3510 06	75 g	6 mm	239 mm	117 mm	122 mm	5	306728
3510 08	89 g	8 mm	260 mm	117 mm	143 mm	5	307152
3510 10	100 g	10 mm	264 mm	117 mm	147 mm	5	306735
3510 12	115 g	12 mm	266 mm	119 mm	147 mm	5	307169
3510 14	120 g	14 mm	266 mm	119 mm	147 mm	5	306742
3510 16	122 g	16 mm	266 mm	119 mm	147 mm	5	306759
3510 18	141 g	18 mm	269 mm	125 mm	144 mm	5	307176
3510 20	162 g	20 mm	269 mm	125 mm	144 mm	5	306766
3510 22	156 g	22 mm	269 mm	125 mm	144 mm	5	307398
3510 24	192 g	24 mm	277 mm	133 mm	144 mm	5	306773
3510 26	188 g	26 mm	277 mm	133 mm	144 mm	5	306780
3510 28	190 g	28 mm	277 mm	133 mm	144 mm	5	307404
3510 30	208 g	30 mm	282 mm	138 mm	144 mm	5	306797
3510 32	218 g	32 mm	282 mm	138 mm	144 mm	5	831718
3510 35	224 g	35 mm	282 mm	138 mm	144 mm	5	307411
3510 40	237 g	40 mm	282 mm	138 mm	144 mm	5	307428

Nr. 3511 STUBAI Stemmeisensätze mit Heft aus Rotbuche

N° 3511 STUBAI Wood chisels sets with red beech handle



Artikel Nummer	g	bestehend aus consisting of	EAN-Nr. 9002793
3511 04	670 g	12, 16, 20, 24 mm	306803
3511 06	910 g	6, 10, 14, 18, 22, 26 mm	307749

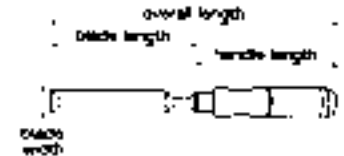
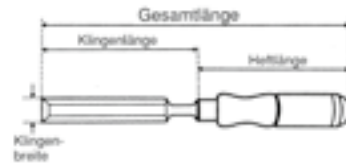

Nr. 3530 STUBAI Spezial Stemmeisen, schwedische Form

N° 3530 STUBAI Special wood chisels „swedish type“



- ← **Stabiler Schlagring**
Stable ferrule
- ← **Ergonomisches, hochschlagfestes Heft aus astfreier Weißbuche**
Ergonomic, impact resistant handle of white beechwood
- ← **Lederscheibe für Schlagdämpfung**
Shock absorbing leather washer
- ← **Hochlegierter WS-Stahl**
Höchste Schneidhaltigkeit
High alloy tool steel
Highest edge-holding ability
- ← **3/4 der Klinge auf Hrc 59-61 gehärtet**
3/4 of the blade hardened for HRC 59-61
- ← **Schneidwinkel 25°**
Cutting angle 25°
- ← **Messerscharfe Schneide**
Gebrauchsfertig geschliffen
Razor sharp edge honed ready to use
- ← **Schneidenschutz**
PVC edge guard

Form nach ISO/DIN 3139 geschmiedete Klinge aus hochlegiertem Werkzeugstahl, Spezialwärmebehandlung, dadurch feinste Kornausbildung im Gefüge, hochglanzpolierte Spiegelflächen, führt zu feinsten Schneide und höchster Schneidhaltigkeit. Durch die Hochglanzpolierung wird das Schärfen wesentlich erleichtert. Heft: Ausgesuchte Weißbuche, starke korrosionsschutzte Zwinde vorne und am Schlagende, prellschlagdämpfende Lederscheibe zwischen Heft und Klinge.

Form corresponds to ISO / DIN 3139 (European and international industrial standards). Blade forged from high alloy tool steel, special heat treatment, thereby fine grain texture in the microstructure, mirror polished surface lead to the finest cutting edge retention. The smooth finish reduces the effort of sharpening. Handle: Selected white beechwood, strong corrosion resistant ferrules on front and percussive, shock absorbing bounce leather washer between handle and blade.

Artikel Nummer	g	h	L mm	mm	mm	mm	EAN-Nr. 9002793
3530 01	60 g	4 mm	237 mm	117 mm	120 mm	5	304847
3530 02	70 g	6 mm	237 mm	117 mm	120 mm	5	304854
3530 03	80 g	8 mm	237 mm	117 mm	120 mm	5	304861
3530 04	100 g	10 mm	239 mm	117 mm	122 mm	5	304878
3530 22	97 g	12 mm	244 mm	119 mm	125 mm	5	307435
3530 05	110 g	13 mm	244 mm	119 mm	125 mm	5	304885
3530 24	98 g	14 mm	244 mm	119 mm	125 mm	5	307442
3530 06	120 g	16 mm	244 mm	119 mm	125 mm	5	304892
3530 07	150 g	18 mm	254 mm	125 mm	129 mm	5	304908
3530 08	174 g	20 mm	256 mm	125 mm	131 mm	5	304915
3530 26	165 g	22 mm	257 mm	125 mm	132 mm	5	831725
3530 09	190 g	24 mm	267 mm	133 mm	134 mm	5	304922
3530 10	200 g	26 mm	269 mm	133 mm	136 mm	5	304939
3530 28	211 g	28 mm	272 mm	133 mm	139 mm	5	831732
3530 11	235 g	30 mm	279 mm	138 mm	141 mm	5	304946
3530 30	255 g	32 mm	280 mm	138 mm	142 mm	5	831756
3530 12	260 g	35 mm	287 mm	138 mm	149 mm	5	304953
3530 13	404 g	40 mm	295 mm	138 mm	157 mm	5	304960

Nr. 3531 STUBAI Stemmeisensätze Spezial schwed. Form
 N° 3531 STUBAI Wood chisels sets „swedish type“

Artikel Nummer	⚖️	bestehend aus consisting of	📦	EAN-Nr. 9002793
3531 04	668 g	13, 16, 20, 24 mm	1	307770
3531 06	822 g	6, 10, 13, 16, 20, 26 mm	1	307787

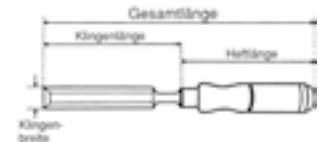
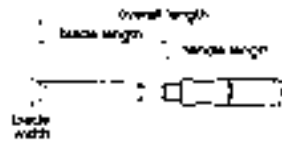

Nr. 3540 STUBAI Stemmeisen mit rotem Plastikheft
 N° 3540 STUBAI Chisels with red plastic handle



- ← Aufhängeloch und EAN-Code am Heft
Suspension hole and EAN-code on the handle
- ← Ergonomisches, hochschlagfestes Heft aus Celluloseacetat (rot)
Ergonomic, impact resistant handle of ultra-shockproof acetyl cellulose (red)
- ← Hochlegierter WS-Stahl
Höchste Schneidhaltigkeit
High alloy tool steel
Highest edge-holding ability
- ← 3/4 der Klinge auf HRc 59-61 gehärtet
3/4 of the blade hardened to HRc 59-61
- ← Schneidwinkel 25°
Cutting angle 25°
- ← Messerscharfe Schneide
Gebrauchsfertig geschliffen
Razor sharp edge honed ready to use
- ← Schneidenschutz
PVC edge guard

Klinge extra lang, im Gesenk geschmiedet, hochlegierter Werkzeugstahl, Spezialwärmebehandlung, feinst geschliffen, mit Kunststoffschneidenschutz.
 Heft: Aus hochschlagfestem CA (Celluloseacetat), ergonomisch geformt, mit aufgerauter, abrutschsicherer Oberfläche, mit Aufhängeloch und EAN-Code.
 Extra long blade, drop-forged, high alloy steel. Special heat treatment. Finest grind. PVC edge guard.
 Handle: from shockproof CA (cellulose acetate), ergonomically designed with brushed, non-slip surface, with suspension hole and EAN code.

Artikel Nummer	⚖️	📏	L mm	📏 mm	📏 mm	📦	EAN-Nr. 9002793
3540 06	70 g	6 mm	246 mm	124 mm	122 mm	5	305028
3540 08	140 g	8 mm	267 mm	124 mm	143 mm	5	307121
3540 10	90 g	10 mm	271 mm	124 mm	147 mm	5	305035
3540 12	160 g	12 mm	271 mm	124 mm	147 mm	5	307138
3540 14	110 g	14 mm	271 mm	124 mm	147 mm	5	305042
3540 16	130 g	16 mm	271 mm	124 mm	147 mm	5	305059
3540 18	200 g	18 mm	269 mm	124 mm	145 mm	5	307145
3540 20	160 g	20 mm	272 mm	128 mm	144 mm	5	305066
3540 22	240 g	22 mm	272 mm	128 mm	144 mm	5	307459
3540 24	219 g	24 mm	272 mm	128 mm	144 mm	5	305073
3540 26	210 g	26 mm	272 mm	128 mm	144 mm	5	305080
3540 28	260 g	28 mm	272 mm	128 mm	144 mm	5	307466
3540 30	240 g	30 mm	272 mm	128 mm	144 mm	5	305097
3540 32	254 g	32 mm	272 mm	128 mm	144 mm	5	831763
3540 35	300 g	35 mm	272 mm	128 mm	144 mm	5	307473
3540 40	300 g	40 mm	272 mm	128 mm	144 mm	5	307480

Nr. 3541 STUBAI Stemmeisensätze mit rotem Plastikheft
 N° 3541 STUBAI Chisels sets with red plastic handle

Artikel Nummer	⚖️	bestehend aus consisting of	📦	EAN-Nr. 9002793
3541 04	700 g	12,16, 20, 24 mm	1	305103
3541 06	1117 g	6, 10, 14, 18, 22, 26 mm	1	307794

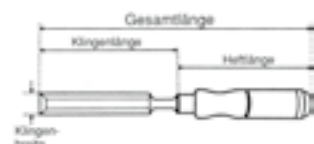
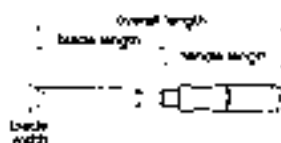

Nr. 3543 STUBAI Stemmeisen mit schwarzem Kunststoffheft
 N° 3543 STUBAI Chisels with black handle



- ← Aufhängeloch und EAN-Code am Heft
Suspension hole and EAN-code on the handle
- ← Ergonomisches, hochschlagfestes Heft aus Polypropylen (PP) - schwarz
Ergonomic, impact resistant handle of ultra-shockproof acetyl cellulose (red)
- ← Hochlegierter WS-Stahl
Höchste Schneidhaltigkeit
High alloy tool steel
Highest edge-holding ability
- ← 3/4 der Klinge auf HRc 59-61 gehärtet
3/4 of the blade hardened to HRc 59-61
- ← Schneidwinkel 25°
Cutting angle 25°
- ← Messerscharfe Schneide
Gebrauchsfertig geschliffen
Razor sharp edge honed ready to use
- ← Schneidenschutz
PVC edge guard

Klinge extra lang, im Gesenk geschmiedet, hochlegierter Werkzeugstahl, Spezialwärmehandlung, feinst geschliffen, mit Kunststoffschneidenschutz.
 Heft: Aus PP (Polypropylen), schwarz gedeckt, ergonomisch geformt, mit aufgerauter, abrutschsicherer Oberfläche, mit Aufhängeloch und EAN-Code.

Extra long blade, drop forged, high alloy tool steel, special heat treatment, smooth finish, PVC edge guard. Handle: made of PP (Polypropylen), black, ergonomically designed with brushed, non-slip surface, with suspension hole and EAN code

Artikel Nummer			L mm				EAN-Nr. 9002793
3543 02	40 g	2 mm	243 mm	121 mm	122 mm	5	846538
3543 04	60 g	4 mm	243 mm	121 mm	122 mm	5	818948
3543 06	86 g	6 mm	243 mm	121 mm	122 mm	5	918686
3543 08	96 g	8 mm	264 mm	121 mm	143 mm	5	918693
3543 10	112 g	10 mm	268 mm	121 mm	147 mm	5	918709
3543 12	108 g	12 mm	268 mm	121 mm	147 mm	5	918716
3543 14	119 g	14 mm	268 mm	121 mm	147 mm	5	918723
3543 16	138 g	16 mm	268 mm	121 mm	147 mm	5	918730
3543 18	137 g	18 mm	266 mm	121 mm	145 mm	5	918747
3543 20	178 g	20 mm	270 mm	126 mm	144 mm	5	918754
3543 22	181 g	22 mm	270 mm	126 mm	144 mm	5	918761
3543 24	196 g	24 mm	270 mm	126 mm	144 mm	5	918778
3543 25	198 g	25 mm	270 mm	126 mm	144 mm	5	865515
3543 26	199 g	26 mm	270 mm	126 mm	144 mm	5	918785
3543 28	200 g	28 mm	270 mm	126 mm	144 mm	5	918792
3543 30	206 g	30 mm	270 mm	126 mm	144 mm	5	918808
3543 32	218 g	32 mm	270 mm	126 mm	144 mm	5	831800
3543 35	222 g	35 mm	270 mm	126 mm	144 mm	5	918815
3543 40	234 g	40 mm	243 mm	121 mm	122 mm	5	918822

Nr. 3544 STUBAI Stemmeisensätze mit schwarzem Kunststoffheft
 N° 3544 STUBAI Chisels sets with black handle



Artikel Nummer		bestehend aus consisting of		EAN-Nr. 9002793
3544 04	700 g	12,16, 20, 24 mm	1	820859
3544 06	1117 g	6, 10, 14, 18, 22, 26 mm	1	820866

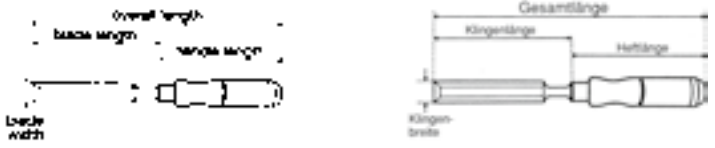

Nr. 3550 STUBAI Spezial Stemmeisen schwed. Form mit rotem Plastikheft
 N° 3550 STUBAI Special wood chisels, Swedish type, with red plastic handle



- ← Aufhängeloch und EAN-Code am Heft
Suspension hole and EAN-code on the handle
- ← Ergonomisches, hochschlagfestes Heft aus Celluloseacetat
Ergonomic, impact resistant handle of ultra-shockproof acetyl cellulose
- ← Extra starker Hals
Extra strong neck
- ← Hochlegierter WS-Stahl
Höchste Schneidhaltigkeit
High alloy tool steel
Highest edge-holding ability
- ← 3/4 der Klinge auf HRc 59-61 gehärtet
3/4 of the blade hardened to HRc 59-61
- ← Schneidwinkel 25°
Cutting angle 25°
- ← Messerscharfe Schneide
Gebrauchsfertig geschliffen
Razor sharp edge honed ready to use
- ← Schneidenschutz
PVC edge guard

Form nach ISO/DIN 3139 geschmiedete Klinge aus hochlegiertem Werkzeugstahl, Spezialwärmehandlung, dadurch feinste Kornausbildung im Gefüge, hochglanzpolierte Spiegelflächen, führt zu feinsten Schneide und höchster Schneidhaltigkeit. Durch die Hochglanzpolierung wird das Schärfen wesentlich erleichtert. Heft: Aus hochschlagfestem Celluloseacetat (CA), ergonomisch geformt mit aufgerauter, abrutschsicherer Oberfläche.

Form corresponds to ISO / DIN 3139 (European and international industrial standards). Blade forged from high alloy tool steel, special heat treatment, thereby fine grain texture in the microstructure, mirror polished surfaces lead to the finest cutting edge retention. The smooth finish reduces the effort of sharpening. Handle: from shockproof CA (cellulose acetate), ergonomically designed with brushed, non-slip surface, with suspension hole.

Artikel Nummer			L mm				EAN-Nr. 9002793
3550 01	60 g	4 mm	244 mm	124 mm	120 mm	5	305158
3550 02	70 g	6 mm	244 mm	124 mm	120 mm	5	305165
3550 03	80 g	8 mm	244 mm	124 mm	120 mm	5	305172
3550 04	90 g	10 mm	246 mm	124 mm	122 mm	5	305189
3550 22	126 g	12 mm	249 mm	124 mm	125 mm	5	307497
3550 05	100 g	13 mm	249 mm	124 mm	125 mm	5	305196
3550 24	133 g	14 mm	249 mm	124 mm	125 mm	5	307503
3550 06	130 g	16 mm	250 mm	124 mm	126 mm	5	305202
3550 07	150 g	18 mm	253 mm	124 mm	129 mm	5	305219
3550 26	209 g	20 mm	259 mm	128 mm	131 mm	5	831770
3550 08	160 g	22 mm	260 mm	128 mm	132 mm	5	305226
3550 09	190 g	24 mm	262 mm	128 mm	134 mm	5	305233
3550 10	210 g	26 mm	264 mm	128 mm	136 mm	5	305240
3550 28	250 g	28 mm	267 mm	128 mm	139 mm	5	831787
3550 11	240 g	30 mm	269 mm	128 mm	141 mm	5	305257
3550 30	280 g	32 mm	270 mm	128 mm	142 mm	5	831794
3550 12	322 g	35 mm	277 mm	128 mm	149 mm	5	306810

Nr. 3551 STUBAI Spezial Stemmeisensätze schwed. Form mit rotem Plastikheft
 N° 3551 STUBAI Special wood chisels sets, Swedish type with red plastic handle

Artikel Nummer		bestehend aus consisting of		EAN-Nr. 9002793
3551 04	811 g	13,16, 20, 24 mm	1	307756
3551 06	1034 g	6, 10,13, 16, 20, 26 mm	1	307763

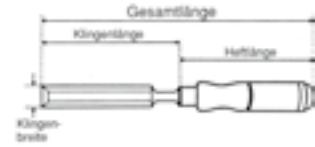
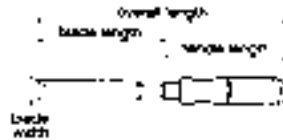

Nr. 3560 STUBAI Profi- Stemmeisen mit rot-schwarzem 2K Heft
 N° 3560 STUBAI Professional wood chisels with 2k handle

Artikel Nummer			L mm				EAN-Nr. 9002793
3560 04	60 g	4 mm	250 mm	130 mm	120 mm	5	852942
3560 06	70 g	6 mm	250 mm	130 mm	120 mm	5	852959
3560 08	80 g	8 mm	250 mm	130 mm	120 mm	5	852966
3560 10	90 g	10 mm	252 mm	130 mm	122 mm	5	852973
3560 12	126 g	12 mm	255 mm	130 mm	125 mm	5	853062
3560 13	130 g	13 mm	255 mm	130 mm	125 mm	5	852980
3560 14	133 g	14 mm	255 mm	130 mm	125 mm	5	853079
3560 16	130 g	16 mm	256 mm	130 mm	126 mm	5	852997
3560 18	150 g	18 mm	259 mm	130 mm	129 mm	5	853000
3560 20	160 g	20 mm	261 mm	130 mm	131 mm	5	853017
3560 22	168 g	22 mm	262 mm	130 mm	132 mm	5	853086
3560 24	180 g	24 mm	264 mm	130 mm	134 mm	5	853024
3560 25	200 g	25 mm	264 mm	130 mm	134 mm	5	865294
3560 26	205 g	26 mm	266 mm	130 mm	136 mm	5	853031
3560 28	220 g	28 mm	269 mm	130 mm	139 mm	5	853093
3560 30	228 g	30 mm	271 mm	130 mm	141 mm	5	853048
3560 32	240 g	32 mm	272 mm	130 mm	142 mm	5	853109
3560 35	275 g	35 mm	279 mm	130 mm	149 mm	5	853055



Griff:

- Hochschlagfeste Hartkomponente
- Ergonomische Formgebung für ermüdungsfreies Werkzeughandling
- Ungewöhnlich lange Baulänge für präzise Werkzeugführung
- Asymmetrisch ausgeführte rutschfeste Gummikomponente
- Auswechselbarer Gummiring zur farblichen Kennzeichnung
- Aufhängeöse - für einfache und wirkungsvolle Präsentation und für leichte Lagerung im Werkzeugschrank
- Rollstopp
- zwei Flächen verhindern das Abrollen des Werkzeuges vom Tisch
- Ausgewogenes Gewichtsverhältnis des Stemmeisens

Handle:

- Highly impact resistant
- Ergonomic shape for fatigue free handling
- Extra long handle for precise control
- Asymmetrical profile with non-slip rubber inserts
- Interchangeable coloured rubber rings for easy identification
- Suspension hole in the handle for presentation and storage on tool racks
- Rollstop
- two flat faces prevent chisel from rolling off the bench
- Well balanced chisel

Klinge:

- Hochfester, legierter Werkzeugstahl
- 2/3 der gesamten Klingenlänge gehärtet auf 62 Rockwell
- Klinge hochglanzpoliert
- Markierung mit Artikelnummer
- Korrosionsschutz durch umweltfreundlichen, wasserlöslichen Einbrennlack

Blade:

- High alloy tool steel
- 2/3 of the blade hardened to 62 Rockwell
- Mirror polished
- Clearly marked with article number
- Water-soluble, transparent lacquer for anticorrosion
- PVC edge guard

- Lieferung mit aufsteckbarem Schneidenschutz

Nr. 3561 STUBAI Profi-Stemmeisensätze mit rot-schwarzem 2K-Heft
 N° 3561 STUBAI Professional wood chisels sets with 2K handle

Artikel Nummer		bestehend aus consisting of		EAN-Nr. 9002793
3561 04	811 g	12,16, 20, 24 mm	1	853116
3561 06	1032 g	6, 10, 14, 18, 22, 26 mm	1	853123

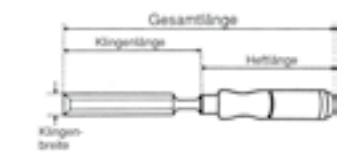
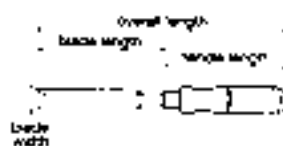

Nr. 3570 STUBAI Spezial Stemmeisen schwed. Form mit Korkheft
 N° 3570 STUBAI Special wood chisels Swedish type with cork handle



Griff:

- Hochschlagfeste Schlagkappe
- Ergonomische Formgebung für ermüdungsfreies Werkzeughandling
- Ungewöhnlich lange Baulänge für präzise Werkzeugführung
- Asymmetrisch ausgeführte rutschfeste KORK-Komponente
- Austauschbarer Gummiring zur farblichen Kennzeichnung
- Aufhängeöse - für einfache und wirkungsvolle Präsentation und für leichte Lagerung im Werkzeugschrank
- Rollstopp - zwei Flächen verhindern das Abrollen des Werkzeuges vom Tisch
- Ausgewogenes Gewichtsverhältnis des Stemmeisens

Klinge:

- Hochfester, legierter Werkzeugstahl
- 2/3 der gesamten Klingenslänge gehärtet auf 62 Rockwell
- Klinge hochglanzpoliert
- Markierung mit Artikelnummer
- Korrosionsschutz durch umweltfreundlichen, wasserlöslichen Einbrennlack

- Lieferung mit aufsteckbarem Schneidenschutz

Handle:

- Highly impact resistant
- Ergonomic shape for fatigue free handling
- Extra long handle for precise control
- Asymmetrical profile with slip free cork components
- Interchangeable coloured rubber rings for easy identification
- Suspension hole in the handle for presentation and storage on tool racks
- Rollstop - two flat faces prevent chisel from rolling off the bench
- Balanced weight ratio of the chisel

Blade:

- High-tensile alloy tool steel
- 2/3 of the blade hardened to 62 Rockwell
- Blade mirror polished
- Clearly marked with article number
- Water-soluble, transparent lacquer for anticorrosion

- PVC edge guard

Artikel Nummer	g	mm	L mm	mm	mm	mm	EAN-Nr. 9002793
3570 04	60 g	4 mm	250 mm	130 mm	120 mm	5	305332
3570 06	70 g	6 mm	250 mm	130 mm	170 mm	5	870960
3570 08	80 g	8 mm	250 mm	130 mm	120 mm	5	870977
3570 10	90 g	10 mm	252 mm	130 mm	122 mm	5	870984
3570 12	126 g	12 mm	255 mm	130 mm	125 mm	5	870991
3570 13	130 g	13 mm	255 mm	130 mm	125 mm	5	871004
3570 14	133 g	14 mm	255 mm	130 mm	125 mm	5	871011
3570 16	135 g	16 mm	256 mm	130 mm	126 mm	5	871028
3570 18	150 g	18 mm	259 mm	130 mm	129 mm	5	871035
3570 20	160 g	20 mm	261 mm	130 mm	131 mm	5	871042
3570 22	209 g	22 mm	262 mm	130 mm	132 mm	5	871059
3570 24	190 g	24 mm	264 mm	130 mm	134 mm	5	871066
3570 25	200 g	25 mm	265 mm	130 mm	135 mm	5	871073
3570 26	210 g	26 mm	266 mm	130 mm	136 mm	5	871080
3570 28	250 g	28 mm	269 mm	130 mm	139 mm	5	871097
3570 30	240 g	30 mm	271 mm	130 mm	141 mm	5	871103
3570 32	280 g	32 mm	272 mm	130 mm	142 mm	5	871110
3570 35	284 g	35 mm	279 mm	130 mm	149 mm	5	871127

KORK-Stemmeisen

Das Naturprodukt KORK hat folgende Vorteile:

- Überzeugendes Griffgefühl
- kein Klebegefühl an heißen Tagen
- Kein Aufquellen bei Kontakt mit Flüssigkeiten
- Optimale Kraftübertragung

- 3571 04** = Satz 4-tlg.: Klingensbreite 13, 16, 20, 24 mm
- 3571 14** = Satz 4-tlg.: Klingensbreite 12, 16, 20, 24 mm
- 3571 06** = Satz 6-tlg.: Klingensbreite 6, 10, 13, 16, 20, 26 mm
- 3571 16** = Satz 6-tlg.: Klingensbreite 6, 10, 14, 18, 22, 26 mm

CORK Chisels

The natural product CORK has the following advantages:

- Comfortable grip
- no adhesive feeling on hot days
- No swelling in contact with liquids
- Optimum power transmission

- 3571 04** = set 4 pcs. Blade width 13, 16, 20, 24 mm
- 3571 14** = set 4 pcs. Blade width 12, 16, 20, 24 mm
- 3571 06** = set 6 pcs. Blade width 6, 10, 13, 16, 20, 26 mm
- 3571 16** = set 6 pcs. Blade width 6, 10, 14, 18, 22, 26 mm

Nr. 3571 STUBAI Spezial Stemmeisensätze, schwed. Form mit Korkheft
 N° 3571 STUBAI Special wood chisels sets Swedish type with cork handle



Artikel Nummer	g	bestehend aus consisting of	mm	EAN-Nr. 9002793
3571 04	811 g	13, 16, 20, 24 mm	1	871134
3571 06	1032 g	6, 10, 13, 16, 20, 26 mm	1	871141
3571 14	790 g	12, 16, 20, 24 mm	1	871158
3571 16	1075 g	6, 10, 14, 18, 22, 26 mm	1	871165

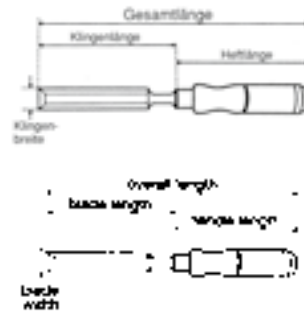

Nr. 3575 STUBAI Zimmermanns-Stemmeisen
 N° 3575 STUBAI Carpenter's wood chisels



- ← Mitlaufender Schlagring
- Heft:**
- ← Aus ausgesuchter Weißbuche mit starkem, mitlaufendem Schlagring am Schlagende. (Heftende)
- ← Ergonomisches, hochschlagfestes Heft aus astfreier Weißbuche
- ← Hochlegierter WS-Stahl
Höchste Schneidhaltigkeit
- ← 3/4 der Klinge auf HRC 59-61 gehärtet
- ← Extra starke und lange Klinge, im Gesenk geschmiedet, feinst geschliffen und spezialwärmebehandelt.
- ← Schneidwinkel 25°
- ← Messerscharfe Schneide
Gebrauchsfertig geschliffen
- ← Schneidenschutz

- Revolving ferrule
- Handle:**
- Of selected white beech wood with strong striking ring
- Ergonomic, impact resistant handle of white beechwood
- High alloy tool steel
Highest edge-holding ability
- 3/4 of the blade hardened to HRC 59-61
- Extra strong and long blade, drop-forged. Special heat treatment. Finest grind.
- Cutting angle 25°
- Razor sharp edge
Honed ready to use
- PVC edge guard

Artikel Nummer			L mm				EAN-Nr. 9002793
3575 01	300 g	30 mm	301 mm	125 mm	176 mm	3	305349
3575 02	350 g	35 mm	305 mm	125 mm	180 mm	3	305356
3575 03	400 g	40 mm	309 mm	125 mm	184 mm	3	305363
3575 28	360 g	28 mm	301 mm	125 mm	176 mm	3	865287

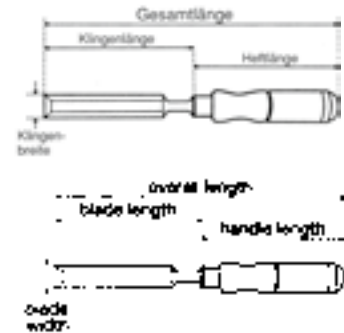

Nr. 3600 STUBAI Hohleisen
 N° 3600 STUBAI Firmer gouges



- ← Stabiler Schlagring
- Heft:**
- ← Aus ausgesuchter, astfreier Rotbuche mit Zwingen am Heftende. Ergonomisches, hochschlagfestes Heft aus astfreier Rotbuche
- ← Klinge handgeschmiedet, feinst geschliffen, poliert.
- ← Hochlegierter WS-Stahl
Höchste Schneidhaltigkeit
- ← 2/3 der Klinge auf HRC 59-61 gehärtet
- ← Schneidwinkel 25°
- ← Messerscharfe Schneide
Gebrauchsfertig geschliffen
- ← Schneidenschutz

- Stable ferrule
- Handle:**
- Of selected red beechwood, knot free.
- Ergonomic, impact resistant handle of red beechwood
- Hand-forged blade, precision ground, polished.
- High alloy tool steel
Highest edge-holding ability
- 2/3 of the blade hardened to HRC 59-61
- Cutting angle 25°
- Razor sharp edge
Honed ready to use
- PVC edge guard

Artikel Nummer			L mm				EAN-Nr. 9002793
3600 01	70 g	6 mm	241 mm	117 mm	124 mm	5	305516
3600 02	75 g	8 mm	243 mm	117 mm	126 mm	5	305523
3600 03	85 g	10 mm	243 mm	117 mm	126 mm	5	305530
3600 04	94 g	13 mm	247 mm	119 mm	128 mm	5	305547
3600 05	130 g	16 mm	249 mm	119 mm	130 mm	5	305554
3600 06	150 g	18 mm	260 mm	125 mm	135 mm	5	305561
3600 07	152 g	20 mm	263 mm	125 mm	138 mm	5	305578
3600 08	210 g	24 mm	273 mm	133 mm	140 mm	5	305585
3600 09	270 g	26 mm	277 mm	133 mm	144 mm	5	305592
3600 10	212 g	30 mm	285 mm	138 mm	147 mm	5	305608

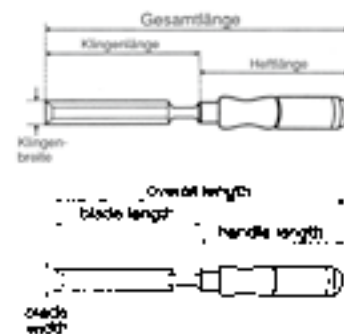

Nr. 3535 STUBAI Stemmeisenheft zu Nr. 3530
 N° 3535 STUBAI Handle for N° 3530



- Aus Weißbuche mit korrosionsgeschützter Zwinne.
- Made of white beechwood with corrosion protected ferrule.

Artikel Nummer	L mm		passend zu matching to		EAN-Nr. 9002793
3535 01	117 mm	30 g	4 - 10 mm	1	304977
3535 02	119 mm	40 g	12 - 16 mm	1	304984
3535 03	125 mm	50 g	18 - 22 mm	1	304991
3535 04	133 mm	60 g	24 - 28 mm	1	305004
3535 05	138 mm	60 g	30 - 40 mm	1	305011

Nr. 3545/3555 STUBAI Stemmeisenheft zu Nr. 3540, 3543, 3550
 N° 3545/3555 STUBAI Handle for N° 3540, 3543, 3550



Roter Heft: Aus hochschlagfestem Celluloseacetat (CA), ergonomisch geformt, mit aufgerauter, abrutschsicherer Oberfläche, mit EAN-Code und Aufhänge Loch.

Schwarzes Heft: Aus PP (Polypropylen), schwarz gedeckt, ergonomisch geformt, mit aufgerauter, abrutschsicherer Oberfläche, mit Aufhänge Loch und EAN-Code.

Artikel Nummer	L mm	g	passend zu matching to	passend zu matching to	EAN-Nr. 9002793
3545 01	120 mm	60 g	4 - 16 mm	1	854229
3545 02	128 mm	65 g	18 - 35 mm	1	854236
3555 01	128 mm	100 g	4 - 16 mm	1	305264
3555 02	124 mm	120 g	18 - 35 mm	1	305271

Red handle: Made of impact resistant acetyl cellulose, ergonomically shaped with suspension hole
Black handle: Ergonomically formed handle of ultra-shockproof polypropylen with suspension hole

Nr. 3565 STUBAI Stemmeisenheft 2K
 N° 3565 STUBAI 2K-Handle



Hochschlagfeste Schlagkappe. Ergonomische Formgebung für ermüdungsfreies Werkzeug-handling. Ungewöhnlich lange Baulänge für präzise Werkzeugführung. Asymmetrisch ausgeführte rutschfeste Gummikomponente. Auswechselbarer Gummiring zur farblichen Kennzeichnung. Aufhängeöse - für einfache und wirkungsvolle Präsentation und für leichte Lagerung im Werkzeugschrank. Rollstopp - zwei Flächen verhindern das Abrollen des Werkzeuges vom Tisch. Ausgewogenes Gewichtsverhältnis des Stemmeisens. Passend zu Nr. 3560 u. 3561

Artikel Nummer	L mm	g	passend zu matching to	EAN-Nr. 9002793
3565 01	130 mm	75 g	1	858425

High impact shock cap
Ergonomic shape for fatigue free handling
Extra long handle for precise control
Asymmetrically PVC component with anti slip inserts
Interchangeable coloured rubber rings for easy identification
Suspension hole in handle for presentation and storage on tool racks
Rollstop - two flat faces prevent chisel from rolling off the bench
Well balanced chisel
For N° 3560 and 3561

Nr. 3572 STUBAI Korkheft
 N° 3572 STUBAI CORK-handle



Hochschlagfeste Schlagkappe. Ergonomische Formgebung für ermüdungsfreies Werkzeug-handling. Ungewöhnlich lange Baulänge für präzise Werkzeugführung. Asymmetrisch ausgeführte rutschfeste Korkkomponente. Auswechselbarer Gummiring zur farblichen Kennzeichnung. Aufhängeöse - für einfache und wirkungsvolle Präsentation und für leichte Lagerung im Werkzeugschrank. Rollstopp - zwei Flächen verhindern das Abrollen des Werkzeuges vom Tisch. Ausgewogenes Gewichtsverhältnis des Stemmeisens. Passend zu Nr. 3570 u. 3571

Artikel Nummer	L mm	g	passend zu matching to	EAN-Nr. 9002793
3572 01	130 mm	75	1	871172

High impact shock cap
Ergonomic shape for fatigue free handling
Extra long handle for precise control
Asymmetrically cork components with anti slip inserts.
Interchangeable coloured rubber rings for easy identification
Suspension hole in handle for presentation and storage on tool racks
Rollstop - two flat faces prevent chisel from rolling off the bench
Well balanced chisel
For N° 3570 and 3571

Nr. 3565/3572 STUBAI Gummiring
 N° 3565/3572 STUBAI Rubber ring



Nr. 3565 02 Gummiring
 passend zu Nr. 3565 01

Nr. 3572 02 Gummiring
 passend zu Nr. 3572 01

Artikel Nummer	g	passend zu matching to	EAN-Nr. 9002793
3565 02	1 g	1	876238
3572 02	1 g	1	876221

N° 3565 02 rubber ring for N° 3565 01

N° 3572 02 rubber ring for N° 3572 01

Nr. 3576 STUBAI Holzheft
 N° 3576 STUBAI Handle



Aus Weißbuche, mit starkem, mitlaufendem Ring am Schlagende.
 Passend zu Nr. 3575

Artikel Nummer	L mm	g	passend zu matching to	EAN-Nr. 9002793	
3576 01	160 mm	130 g	30 mm	1	305370

Made of white beechwood with strong revolving ferrule.
 For N° 3575

Nr. 3780 STUBAI Feilenheft
N° 3780 STUBAI File handles

Aus Buchenholz
Made of beech wood



Artikel Nummer	L mm	⚖️	📦	EAN-Nr. 9002793
3780 01	80 mm	20 g	10	306377
3780 02	90 mm	25 g	10	306384
3780 03	100 mm	30 g	10	306391
3780 04	110 mm	35 g	10	306407
3780 05	120 mm	40 g	10	306414
3780 06	130 mm	50 g	10	306421
3780 07	140 mm	55 g	10	306438
3780 08	150 mm	80 g	10	306445

Nr. 3800 STUBAI Stemmeisenheft
N° 3800 STUBAI Handles

Aus Rotbuchenholz, lackiert. Zu Nr. 3510 und 3600



Made of red beechwood, lacquered, for N° 3510 and 3600

Artikel Nummer	L mm	⚖️	passend zu matching to	📦	EAN-Nr. 9002793
3800 01	125 mm	60 g	6 - 14 mm	1	306452
3800 02	133 mm	70 g	16 - 24 mm	1	306469
3800 03	138 mm	80 g	26 - 40 mm	1	306476

Nr. 2500 STUBAI Spitzzirkel
N° 2500 STUBAI Dividers

Zirkel aus Vergütungsstahl, Spitzen gehärtet, poliert, Gelenk genietet, Plastiktasche.



Tempering steel, tips hardened, polished, plastic packaging

Artikel Nummer	L mm	⚖️	∅	📦	EAN-Nr. 9002793
2500 02	175 mm	100 g	260 mm	1	209265
2500 03	200 mm	120 g	300 mm	1	209272
2500 04	250 mm	180 g	360 mm	1	209289

Nr. 2510 STUBAI Bogenzirkel
N° 2510 STUBAI Bow dividers

Ausführung wie Nr. 2500, jedoch mit Bogen und Klemmschraube, Plastiktasche.



Design as N° 2500 but with bow and locking screw, plastic packaging

Artikel Nummer	L mm	⚖️	∅	📦	EAN-Nr. 9002793
2510 01	175 mm	110 g	240 mm	1	209296
2510 02	200 mm	130 g	280 mm	1	209302
2510 03	250 mm	190 g	300 mm	1	209319

Nr. 2520 STUBAI Bleistiftzirkel
N° 2520 STUBAI Pencil dividers with bow

Ausführung wie Nr. 2510, jedoch mit Aufnahmeülse für Bleistift, inkl. Bleistift, Plastiktasche



Design as N° 2510 but with socket for pencil, pencil included, plastic packaging

Artikel Nummer	L mm	⚖️	∅	📦	EAN-Nr. 9002793
2520 02	200 mm	160 g	280 mm	1	209326
2520 03	250 mm	240 g	300 mm	1	209333

Nr. 2540 STUBAI Federspitzzirkel
N° 2540 STUBAI Spring-type dividers

Zirkel aus Vergütungsstahl, Spitzen gehärtet, mit Feder und Stellschraube, Plastiktasche



Made of tempered steel, tips hardened, with spring and adjustment screw, plastic packaging

Artikel Nummer	L mm	⚖️	∅	📦	EAN-Nr. 9002793
2540 01	150 mm	100 g	110 mm	1	209340
2540 03	200 mm	180 g	150 mm	1	209357
2540 04	250 mm	100 g	180 mm	1	913216

Nr. 2550 STUBAI Greifzirkel
N° 2550 STUBAI Outside caliper

Aus Stahl, schwarz verzinkt, Plastiktasche.
Made of steel, black galvanized, plastic packaging





Artikel Nummer	L mm	⚖️	📦	EAN-Nr. 9002793
2550 02	180 mm	95 g	1	209364

Nr. 2560 STUBAI Lochzirkel
N° 2560 STUBAI Inside caliper





Aus Stahl, schwarz verzinkt, Plastiktasche.
Made of steel, black galvanized, plastic packaging

Artikel Nummer	L mm			EAN-Nr. 9002793
2560 01	180 mm	80 g	1	209371

Nr. 3420 STUBAI Tischlerwinkel
N° 3420 STUBAI Joiner's square





Mit Gehrung, rostfreie Federstahlschiene, Nussholzschenkel, Messingbeschlag, Schenkelbreite 46 mm.
With mitre, stainless spring steel rail, nutwood stock, brass fittings, stock width 46 mm.

Artikel Nummer		Größe mm		EAN-Nr. 9002793
3420 01	180 g	200 x 150 mm	1	304373
3420 02	190 g	250 x 150 mm	1	304380
3420 03	200 g	300 x 150 mm	1	304397
3420 04	250 g	400 x 200 mm	1	304403

Nr. 3430 STUBAI Tischlerwinkel
N° 3430 STUBAI Joiner's square





Mit Maßeinteilung, mit Gehrung, rostfreie Federstahlschiene, Nussholzschenkel, Messingbeschlag, Schenkelbreite 46 mm.
With graduation, with mitre, bare steel blade, aluminium stock, brass fittings, stock width 46 mm.

Artikel Nummer		Größe mm		EAN-Nr. 9002793
3430 01	180 g	200 x 135 mm	1	304458
3430 02	190 g	250 x 135 mm	1	304465
3430 03	200 g	300 x 135 mm	1	304472
3430 04	250 g	400 x 135 mm	1	304489

Nr. 3430 STUBAI Tischlerwinkel „Alu“
N° 3430 STUBAI Joiner's square Aluminium



Mit beidseitiger Maßeinteilung, Stahlzunge, 40 mm x 1,2 mm, Alu-Schenkel, eloxiert, 40 x 10 mm.
With double graduation, steel blade 40 x 1,2 mm, aluminium stock, anodized, 40 x 10 mm.

Artikel Nummer		Größe mm		EAN-Nr. 9002793
3430 20	220 g	200 x 150 mm	1	863597
3430 25	240 g	250 x 150 mm	1	863603
3430 30	280 g	300 x 170 mm	1	863610
3430 40	360 g	400 x 200 mm	1	863627

Nr. 3440 STUBAI Gehrmaß beweglich
N° 3440 STUBAI Sliding bevel



Beweglich, blanke Federstahlschiene, Nussholzschenkel, Messingbeschlag beidseitig, Schenkelbreite 36 mm.
Adjustable, bright, bare steel blade, nutwood stock, brass fittings on both sides, stock width 36 mm.

Artikel Nummer		Größe mm		EAN-Nr. 9002793
3440 01	200 g	330 mm	1	304496

Nr. 3440 STUBAI Gehrmaß Alu
N° 3440 STUBAI Sliding bevel Aluminium



Beweglich, blanke Federstahlschiene, Aluschenkel eloxiert, Schenkelbreite 35 mm.
Adjustable, stainless spring steel rail, aluminium stock, stock width 35 mm.

Artikel Nummer		Größe mm		EAN-Nr. 9002793
3440 30	215 g	300 mm	1	307183

Nr. 3440 STUBAI Gehrmaß beweglich
N° 3440 STUBAI Sliding bevel



Aus Holz, wasserfest verleimt, Schenkelbreite 33 mm.
Made of wood, waterproof glued, stock width 33 mm.

Artikel Nummer		Größe mm		EAN-Nr. 9002793
3440 50	200 g	300 mm	1	307534

Nr. 3450 STUBAI Gehrmaß feststehend
N° 3450 STUBAI Bevel fixed



Feststehend, blanke Federstahlschiene, Nussholzschenkel, Messingbeschlag, Schenkelbreite 40 mm.
With fixed nutwood stock, bare steel blade, brass fittings, stock width 40 mm.



Artikel Nummer		Größe mm		EAN-Nr. 9002793
3450 01	180 g	300 mm	1	304502

Nr. 3450 STUBAI Gehrmaß feststehend „Alu“
N° 3450 STUBAI Bevel Aluminium



Blanke Stahlzunge 40 mm x 1,2 mm, Alu Schnekel eloxiert, 40 x 10 mm

Bare steel blade, 40 x 10 mm, alu stock anodized 40 x 1,2 mm

Artikel Nummer		Größe mm		EAN-Nr. 9002793
3450 30	260 g	300 mm	1	863665

Nr. 3450 STUBAI Gehrmaß feststehend
N° 3450 STUBAI Bevel fixed



Lackiert, aus Weißbuche, Schenkelbreite 40 mm.

White beech wood lacquered, stock width 40 mm.

Artikel Nummer		Größe mm		EAN-Nr. 9002793
3450 50	22 g	400 mm	1	307541

Nr. 3454 STUBAI Multifunktions-Streichmaß
N° 3454 STUBAI Multifunction marking gouge



Entwickelt in enger Zusammenarbeit mit Professionisten. 3 Funktionen in einem Gerät: Streichmaß, Zirkel und Anreißgerät. Aluminium eloxiert, mit 2 Hartmetallspitzen, 1 Stahlspitze und Bleistifthalterung.

1. Anwendung als Streichmaß mit einer geschliffenen Hartmetallspitze. Das Anreißern erfolgt dadurch schneidend.
2. Anreißern mit dem Bleistift
3. Zirkelfunktion mit der oberen Skala. Ausgangspunkt ist die Spitze am Anschlag für kleine Kreise
4. Zirkelfunktion ohne Skala. Ausgangspunkt ist die Spitze am Schieber für größere Kreise
5. Ermöglicht ein müheloses Übertragen sogar bei Wandunebenheiten

Artikel Nummer			EAN-Nr. 9002793
3454 01	295	1	866680

Developed in close cooperation with Professionals. 3 functions in one device: marking gauge, circle and marking device. Anodized aluminum, with 2 tips made of carbide, 1 steel tip and pencil holder



1. Application as a marking gauge with a carbide tip. The marking is done by cutting
2. Marking with a pencil
3. Circles function with the upper scale. The starting point is the tip at the anchoring point for small circles
4. Circles function without scale. The starting point is the tip on the slider for larger circles
5. Enables easy transfer even with uneven walls

Nr. 3455 STUBAI Streichmaß doppelt
N° 3455 STUBAI Double marking gouge



Aus Holz, lackiert, mit Maßeinteilung (150 mm) und Stellschraube.

Made of wood, lacquered, with graduation (150 mm) and adjusting screw

Artikel Nummer	L mm			EAN-Nr. 9002793
3455 01	220 mm	160 g	1	307572

Nr. 3456 STUBAI Schneidlade
N° 3456 STUBAI Mitre box



Aus gedämpftem Buchenholz, 15 mm, für Winkel von 45° und 90°, verleimt und verschraubt.

- Nr. 3456 01** - ohne Feinsäge
Nr. 3457 01 - mit Feinsäge
Nr. 3458 01 - nur Feinsäge

Artikel Nummer	L mm		Breite mm		EAN-Nr. 9002793
3456 01	300 mm	540 g	57 mm	1	307510
3457 01	300 mm	680 g	57 mm	1	307527
3458 01	250 mm	140 g	---	1	859415

Made of beechwood, for 45° and 90° angles, glued and screwed. N° 3456 01 - without saw. N° 3457 01 with saw. N° 3458 01 only saw.

Nr. 3981 STUBAI Zimmermannswinkel
N° 3981 STUBAI Carpenter square



Mit Skala und markierten Anreißblöchern. Aus hochwertigem Federstahl, verzinkt, poliert, gehärtet, hohe Winkelgenauigkeit, Präzisionsschliff, Schenkelbreite 40/50 mm, stumpfgeschweißt. Ermöglicht eine glatte Auflagefläche.

Artikel Nummer		Größe mm		EAN-Nr. 9002793
3981 06	340 g	600 x 300 mm	1	863979
3981 07	380 g	700 x 350 mm	1	863986

With graduation and marking out holes, high quality spring steel, galvanized, polished, tempered, high angle accuracy, stock width 40/50 mm. Butt-welded, enables a smooth contact surface.

Nr. 3982 STUBAI Zimmermannswinkel
N° 3982 STUBAI Carpenter square



Ausführung wie Nr. 3981, jedoch Schenkelbreite 35 mm.

Same design as N° 3981 but stock width 35 mm.

Artikel Nummer		Größe mm		EAN-Nr. 9002793
3982 06	260 g	600 x 280 mm	1	863931
3982 07	300 g	700 x 300 mm	1	863948
3982 08	340 g	800 x 340 mm	1	863955
3982 10	400 g	1000 x 400 mm	1	863962

Nr. 3970 STUBAI Zimmermannswinkel
N° 3970 STUBAI Carpenter's square



Poliert, Präzisionsschliff, Schenkelbreite 35 mm, ohne Anreißlöcher.

Polished, precision grinding, stock width 35 mm, without marking out holes.

Artikel Nummer		Größe mm		EAN-Nr. 9002793
3970 01	370 g	700 x 350 mm	1	306629

Nr. 3980 STUBAI Zimmermannswinkel
N° 3980 STUBAI Carpenter's square



Aus hochwertigem Federstahl, poliert, gehärtet, Präzisionsschliff, Schenkelbreite 40/50 mm, mit Anreißlöchern.

High quality spring steel, polished, tempered, precision grinding, stock width 40/50 mm, with marking out holes.

Artikel Nummer		Größe mm		EAN-Nr. 9002793
3980 02	450 g	600 x 300 mm	1	306636
3980 03	520 g	700 x 350 mm	1	306643

Nr. 3990 STUBAI Zimmermannswinkel
N° 3990 STUBAI Carpenter's square



Aus hochwertigem Federstahl, poliert, gehärtet, Präzisionsschliff, Schenkelbreite 40/50 mm, ohne Anreißlöcher.

High quality spring steel, polished, tempered, precision grinding, stock width 40/50 mm, without marking out holes.

Artikel Nummer		Größe mm		EAN-Nr. 9002793
3990 02	360 g	500 x 250 mm	1	306674
3990 03	450 g	600 x 300 mm	1	306681
3990 04	520 g	700 x 350 mm	1	306698
3990 05	600 g	800 x 400 mm	1	306704
3990 06	800 g	1000 x 500 mm	1	306711

Nr. 3950/3960 STUBAI Zimmermannswinkel
N° 3950/3960 STUBAI Carpenter's square



Aus hochwertigem Edelstahl, rostfrei, Schenkelbreite 35 mm, ohne Anreißlöcher.
3960 03 mit Anreißloch.

High quality stainless steel, stock width 35 mm, without marking out holes.
3960 03 with marking out hole.

Artikel Nummer		Größe mm		EAN-Nr. 9002793
3950 02	252 g	600 x 285 mm	1	306575
3950 03	282 g	700 x 300 mm	1	306582
3950 04	318 g	800 x 325 mm	1	306599
3960 03	267 g	700 x 300 mm	1	306612

Nr. 2880 STUBAI Griffbohrlehre in Holzkassette + Zubehör
N° 2880 STUBAI Handle drilling jig in wooden box with accessories



Artikel Nummer			EAN-Nr. 9002793
2880 01	2900 g	1	865096
2880 05	120 g	1	866048
2880 07	300 g	1	870427

Nr. 2880 01: Griffbohrlehre in Holzkassette
Nr. 2880 05: Verlängerungsstange f. Griffbohrlehre
Nr. 2880 07: Bohrlineal metrisch

N° 2880 01: Drill Jig in Wooden Box
N° 2880 05: Extension Rod

N° 2880 07: Drill bar metric



Art.nr. 2880 01
Griffbohrlehre

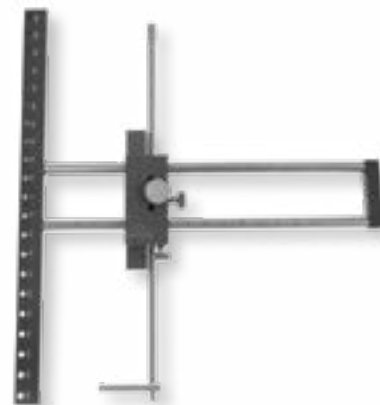

Nr. 3850 STUBAI Schnur-Wasserwaage
N° 3850 STUBAI Line level







Artikel Nummer			EAN-Nr. 9002793
3850 10	25 g	1	883670

Nr. 3850 STUBAI Kunststoff-Wasserwaage
N° 3850 STUBAI PVC level



Hergestellt aus Polystyrolschaum, gelb. Messgenauigkeit 1 mm/m in Normallage.

Made of polystyrene foam, yellow. Accuracy 1 mm / m in normal position.





Artikel Nummer	L mm					EAN-Nr. 9002793
3850 01	300 mm	160 g	x	x	1	881904
3850 02	400 mm	190 g	x	x	1	881911
3850 03	600 mm	270 g	x	x	1	881928

Nr. 3851 STUBAI Wasserwaage AKTION rot ALU
N° 3851 STUBAI Aluminium level, special, red



Glattes Alu-Profil. Messgenauigkeit 0,5 mm/m in Normallage.

Smooth aluminum profile. Accuracy 0.5 mm / m in normal position.





Artikel Nummer	L mm					EAN-Nr. 9002793
3851 03	300 mm	200 g	x	x	1	881935
3851 04	400 mm	260 g	x	x	1	881942
3851 05	500 mm	310 g	x	x	1	881959
3851 06	600 mm	360 g	x	x	1	881966
3851 08	800 mm	470 g	x	x	1	881973
3851 10	1000 mm	580 g	x	x	1	881980
3851 12	1200 mm	690 g	x	x	1	881997

Nr. 3852 STUBAI Wasserwaage silber eloxiert ALU
N° 3852 STUBAI Aluminium level silver anodized



Glattes, verstärktes Alu-Profil. Messgenauigkeit 0,5 mm/m in Normallage. Mit fluoreszierender Folie.

Smooth, reinforced aluminum profile. Accuracy 0.5 mm / m in normal position. With fluorescent film





Artikel Nummer	L mm					EAN-Nr. 9002793
3852 03	300 mm	230 g	x	x	1	882000
3852 04	400 mm	280 g	x	x	1	882017
3852 05	500 mm	330 g	x	x	1	882024
3852 06	600 mm	390 g	x	x	1	882031
3852 07	700 mm	450 g	x	x	1	882581
3852 08	800 mm	500 g	x	x	1	882048
3852 10	1000 mm	600 g	x	x	1	882055
3852 12	1200 mm	710 g	x	x	1	882062
3852 15	1500 mm	870 g	x	x	1	882079
3852 18	1800 mm	1004 g	x	x	1	882086
3852 20	2000 mm	1140 g	x	x	1	882093

Nr. 3853 STUBAI Magnetwasserwaage FL gold eloxiert
N° 3853 STUBAI Magnet level FL gold anodized



Extra starkes Alu-Profil, gold eloxiert. Libelle Typ B, mit Magnet und fluoreszierender Folie.

Extra strong aluminum profile, anodized gold. Vial type B. With magnetic and fluorescent film





Artikel Nummer	L mm					EAN-Nr. 9002793
3853 03	300 mm	340 g	x	x	1	883472
3853 04	400 mm	390 g	x	x	1	882109
3853 05	500 mm	440 g	x	x	1	882116
3853 06	600 mm	510 g	x	x	1	882123
3853 08	800 mm	630 g	x	x	1	882130
3853 10	1000 mm	750 g	x	x	1	882147
3853 12	1200 mm	870 g	x	x	1	882154
3853 15	1500mm	1120 g	x	x	1	882161
3853 18	1800 mm	1310 g	x	x	1	882178
3853 20	2000 mm	1430 g	x	x	1	882185

Nr. 3858 STUBAI Setzlatte mit Libelle AL1
N° 3858 STUBAI Screed with vial type AL1



Rechteckiges Alu-Profil, 100 x 18 mm, Wandstärke 1,2 mm - mit einer Horizontal-Libelle, mit Kunststoffendkappen.

Rectangular aluminum profile, 100 x 18 mm, wall thickness 1.2 mm - with one horizontal vial, plastic flap.





Artikel Nummer	L mm					EAN-Nr. 9002793
3858 01	1500 mm	1350	x	-	1	882192
3858 02	2500mm	2300	x	-	1	882208

Nr. 3858 STUBAI Setzlatte mit Libelle AL2
N° 3858 STUBAI Screed with vial type AL2



Rechteckiges Alu-Profil, 100 x 18 mm, Wandstärke 1,2 mm - mit einer Horizontal-Libelle und einer Vertikal-Plexiglaslibelle, mit Kunststoffendkappen.

Rectangular aluminum profile, 100 x 18 mm, wall thickness 1,2 mm - with one horizontal vial and a vertical Plexiglas vial, with plastic flaps





Artikel Nummer	L mm					EAN-Nr. 9002793
3858 20	1000 mm	900 g	x	x	1	882215
3858 21	1500 mm	1350 g	x	x	1	882222
3858 22	1800 mm	1600 g	x	x	1	882239
3858 23	2000 mm	1800 g	x	x	1	882246
3858 24	2500 mm	2300 g	x	x	1	882253

Nr. 3859 STUBAI Setzlatte mit 2 Horizontallibellen ALH1
N° 3859 STUBAI Screed with 2 horizontally vials ALH2



Rechteckiges Alu-Profil, 100 x 18 mm, Wandstärke 1,2 mm - mit zwei Horizontal-Libellen und zwei Handgriffen, mit Kunststoffendkappen.

Rectangular aluminum profile, 100 x 18 mm, wall thickness 1.2 mm - with two horizontal vials and two handles, with plastic flaps





Artikel Nummer	L mm					EAN-Nr. 9002793
3859 01	3000 mm	2700 g	x	-	1	882567
3859 02	4000 mm	3600 g	x	-	1	882574

Nr. 3859 STUBAI Setzlatte mit Libelle ALH2
N° 3859 STUBAI Screed with handles and 2 vials ALH2



Rechteckiges Alu-Profil, 100 x 18 mm, Wandstärke 1,2 mm - mit einer Horizontal- und einer Vertikal-Plexiglaslibelle und zwei Handgriffen, mit Kunststoffendkappen.

Rectangular aluminum profile, 100 x 18 mm, wall thickness 1.2 mm - with a horizontal and a vertical Plexiglas vial and two handles, with plastic flaps.



Artikel Nummer	L mm					EAN-Nr. 9002793
3859 20	2000 mm	1800 g	x	x	1	882260
3859 21	2500 mm	2300 g	x	x	1	882277
3859 22	3000 mm	2700 g	x	x	1	882284
3859 23	4000 mm	3600 g	x	x	1	882291

Nr. 1018 STUBAI Tacksheber
N° 1018 STUBAI Tack and nail lifter



Nagelheber aus Chrom-Vanadium Stahl, poliert, mit lackiertem Heft und Schlagzwinde.

Made of CV-steel, lacquered handle and impact ferrule.

Artikel Nummer	L mm				EAN-Nr. 9002793
1018 01	220 mm	120 g	80 mm	1	101231

Nr. 3700 STUBAI Kistenöffner
N° 3700 STUBAI Wrecking bar





Aus Werkzeugstahl, S-Form. S-shape, tool steel.

Artikel Nummer		Größe mm		EAN-Nr. 9002793
3700 01	500 g	320 x 14 mm	1	306247

Nr. 3701 STUBAI Zimmermanns-Nageleisen
N° 3701 STUBAI Carpenter's wrecking bars



Aus Werkzeugstahl, lackiert. Tool steel, lacquered.

Artikel Nummer		Größe mm		EAN-Nr. 9002793
3701 05	1200 g	500 x 18 mm	1	307237
3701 06	1370 g	600 x 18 mm	1	307244
3701 08	2240 g	800 x 18 mm	1	307251
3701 09	3400 g	1000 x 18 mm	1	846415

Nr. 6720 STUBAI Handbeil
N° 6720 STUBAI Hatchet



Mit Nagelzieher, balliger Schliff, mit Stiel, aus zähem, langfasrigem Hartholz. Ersatzstiel

With nail puller, convex edge grind, with handle, made of tough, long-fibered hardwood. Spare handle.

Nr. 6724 01, 6724 02: Ersatzstiel

N° 6724 01, 6724 02: replacement handle

Artikel Nummer		Kopfgewicht Head weight		EAN-Nr. 9002793
6720 01	1000 g	800 g	5	604060
6720 02	1100g	900 g	5	604077
6720 03	1200 g	1000 g	5	604084
6720 05	1450 g	1200 g	1	604107
6724 01	330 g	--	1	604688
6724 02	400 g	--	1	606446

Nr. 6721 STUBAI Zimmermannshacke
N° 6721 STUBAI Carpenter's hatchet



Artikel Nummer	Kopfgewicht Head weight	Größe Size	EAN-Nr. 9002793
6721 01	1000 g	Einreifig rechts	5 604244
6721 02	1100 g	Einreifig rechts	5 604251
6721 11	800 g	Einreifig links	5 606477

Mit Nagelzieher, balliger Schliff, mit Stiel, aus zähem, langfasrigem Hartholz.

With nail puller, convex edge grind, with handle, made of tough, long-fibered hardwood.

Nr. 6721 01 - 02	Einreifig rechts	N° 6721 01 - 02	Single rimmed right
Nr. 6721 11	Einreifig links	N° 6721 11 -	Single rimmed left
Nr. 6721 14	Ersatzstiel rechts	N° 6721 14	Replacement handle right
Nr. 6721 15	Ersatzstiel links	N° 6721 15	Replacement handle left

Nr. 4416 STUBAI Plattenträger Universal
N° 4416 STUBAI Universal panel carrier



Artikel Nummer	Kopfgewicht Head weight	Größe Size	EAN-Nr. 9002793
4416 02	1000 g	1	834153

Hebt Platten und andere Gegenstände aus Holz (z.B. Spanplatten), Metall (z.B. Stahl, Nirosta, lackierte Bleche, Aluminium, Messing, Kupfer), Kunststoff und andere Materialien wie Gipsplatten usw.

Raises panels and other wooden items (eg chipboard), metal (eg steel, Stainless steel, coated metal sheets, aluminum, brass, copper), plastics and other materials such as gypsum boards, etc.

Nr. 4416 STUBAI Plattenträger „Tragfix“
N° 4416 STUBAI Panel carrier „Tragfix“

NEU/ NEW



Der Vorteil gegenüber herkömmlichen Plattenträgern mit Kunststoffklemmbaken besteht in der 20 % höheren Belastbarkeit durch den modularen, elastischen Aufbau der Backen.
Mit ergonomischen 2K Griff für optimale Kraftübertragung und sicheren Halt.

The advantage over conventional plastic jaw carriers is a 20% higher load capacity due to its modular, flexible structure of the jaws.
Panels are held securely by an ergonomic 2K - handle.

Artikel Nummer	Kopfgewicht Head weight	Öffnung mm	Größe Size	EAN-Nr. 9002793
4416 08	1000 g	0 - 55 mm	1	896700
4416 09	1150 g	40 - 95 mm	1	896724
4416 10	1300 g	80 - 130 mm	1	896717

herkömmliche Backen

standard plastic jaw carriers

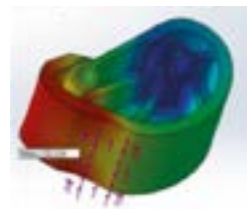

„Tragfix“ Backen

„Tragfix“ plastic jaw carriers



Nr. 4416 STUBAI Plattenheber mit Schwenkplatte
N° 4416 STUBAI Panel lifter with pivot plate



Aus Stahl verzinkt mit Verstärkungsgrille und Holzgriff. Der Plattenheber mit dem eine Person allein schwere oder unhandliche Platten mit einer Stärke von 35 mm heben und tragen kann. Durch die Schwenkplatte können auch Steigungen und Stufen leicht überwunden werden. Max. Tragkraft bis 70,00 kg Max. Breite der Platten: 35 mm.

Artikel Nummer	Kopfgewicht Head weight	Größe Size	EAN-Nr. 9002793
4416 03	490 g	1	834146

Made of galvanized steel with reinforcing groove and wooden handle. One single person is able to raise or bear heavy or bulky panels with a thickness of 35. Also inclines and steps can be overcome easily due to the pivot plate. Max load up to 70,00 kg Max width of the plates: 35 mm

Nr. 4416 STUBAI Strebenplattenträger 2K
N° 4416 STUBAI Manual straddle panel lifter 2K



Rechts und links einsetzbar.
Applicable on the left and right side

Artikel Nummer			EAN-Nr. 9002793
4416 04	1000 g	1	836898

Nr. 1805 STUBAI Magnethalter für Bit-Einsätze
N° 1805 STUBAI Magnet holder for bits



DIN 3126-C 6,3, ISO 1173
DIN 3126-C 6,3, ISO 1173

Artikel Nummer	L mm			EAN-Nr. 9002793
1805 21	58 mm 1/4"	28 g	1	826769

Nr. 1805 STUBAI Quick-Lock Magnethalter
N° 1805 STUBAI Quick-lock magnet holder



Für Bit Einsätze, Antrieb 1/4" - Sechskant
Für 1/4" Hexagon Drive

Artikel Nummer	L mm			EAN-Nr. 9002793
1805 51	59 mm 1/4"	43 g	10	826776

Nr. 1781/1782 STUBAI Schraubendrehersätze 6-tlg PH. / PZD.
N° 1781/1782 STUBAI Screwdriver-set PH / PZD



Artikel Nummer		bestehend aus consisting of		EAN-Nr. 9002793
1781 06	610 g	4x100, 5,5x125, 6,5x150, 8x175 PH 1 x 80mm, PH 2 x 100mm	1	926049
1782 06	610 g	4x100, 5,5x125, 6,5x150, 8x175 PZD 1 x 80mm, PZD 2 x 100mm	1	926056
1981 06	610 g	3,5x75, 4,0x100, 5,5x125, 6,5x150 PH 1, PH 2	1	836553
1982 06	610 g	3,5x75, 4,0x100, 5,5x125, 6,5x150 PZD 1, PZD 2	1	836560

Nr. 1166 STUBAI Splintentreibersatz 6-tlg
N° 1166 STUBAI Pin punches set



1166 11



1167 61

CV Stahl, Achtkant-schaft, pulverbeschichtet, poliert, Kassette

Nr. 1167 61 in Tasche

CV steel, octagonal shaft, powder coated, polished, cassette

N° 1167 61 in plastic bag

Artikel Nummer		bestehend aus consisting of		EAN-Nr. 9002793
1166 11	400 g	Ø 2, 3, 4, 5, 6, 8 mm	1	108506
1167 61	510 g	Ø 2, 3, 4, 5, 6, 8 mm	1	108674

Nr. 5348 STUBAI ARKANSAS Schleiföl
N° 5348 STUBAI ARKANSAS sharpening oil



Artikel Nummer	Größe Size	EAN-Nr. 9002793
5348 01	127 g 50 ml	910956

Dünnflüssiges, mineralisches Öl.

Low-viscosity mineral oil.

Nr. 5349 STUBAI Original ARKANSAS Abziehstein, hart, Form A/B/C/D
N° 5349 STUBAI ARKANSAS sharpening stone



Nr. 5349 01

Form:
Größenabweichung von +/- 10 %
Verwendung mit Original „Arkansas“-Schleiföl
Type:
Size variation of + / - 10%
Use with original „Arkansas“ sharpening oil

Artikel Nummer	Größe Size	EAN-Nr. 9002793
5349 04	13 g A: 60 x 25 x 5 mm	836805
5349 02	28 g B: 60 x 25 x 5 mm	829630
5349 05	13 g C: 60 x 25 x 5 mm	836812
5349 03	13 g D: 60 x 25 x 5 mm	819563
5349 01	70 g bestehend aus consisting of: A/B/C/D	508658

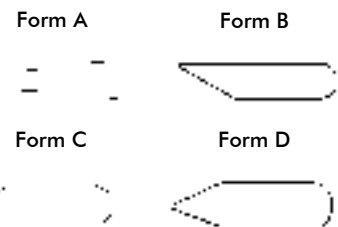

Nr. 5349 STUBAI Original ARKANSAS Abziehstein, hart

N° 5349 STUBAI Original hard ARKANSAS sharpening stone



Größenabweichung von +/- 10 %
Verwendung mit Original „Arkansas“-Schleiföl
Size variation of + / - 10%
Use with original „Arkansas“ sharpening oil

Artikel Nummer	Größe Size	EAN-Nr. 9002793
5349 06	48 g 90 x 35 x 10 / 2 mm	819570
5349 07	77 g 95 x 40 x 10 / 2 mm	819587
5349 08	80 g 120 x 45 x 10 / 2mm	819594



Nr. 5349 STUBAI Original BELGISCHER Brocken, Abziehstein, hart

N° 5349 STUBAI Original hard BELGIAN crumb - sharpening stone



Größenabweichung von +/- 10 %
Verwendung mit destilliertem Wasser.
Size variation of + / - 10%
Use with distilled water.

Artikel Nummer	Größe Size	EAN-Nr. 9002793
5349 09	300 g 90 x 35 x 10 / 2 mm	836829
5349 10	400 g 90 x 40 x 10 / 2 mm	836836

Nr. 5349 STUBAI Abziehstein für Drechseisen

N° 5349 STUBAI Sharpening stone for woodturning tools



Spezieller Abziehstein für HSS-Drechseisen.

Special sharpening stone for HSS-woodturning tools.

Artikel Nummer	Größe Size	EAN-Nr. 9002793
5349 20	98 g 150 x 50 x 10 mm	865812

Nr. 5370 STUBAI Schärfset/ Schärfpaste

N° 5370/5380 STUBAI Spare sharpening wheel and sharpening paste



Ersatzscheibe weich - braun: Für alle hohlen Schneidformen.
Felt buffing wheel, soft - brown: For all hollow forms.

Ersatzscheibe hart - weiß: Für alle geraden und geschwungenen Schneiden.
Felt buffing wheel, hard - white: For all straight and curved forms.

1,00 kg Schärfpaste reicht für ca. 2 000 Schärfvorgänge.
1,00 kg of paste is enough for about 2 000 sharpening processes.

Artikel Nummer		bestehend aus consisting of		EAN-Nr. 9002793
5370 01	460 g	Komplettes Set /sharpening set	1	506456
5370 11	150 g	Ersatzscheibe weiche/ spare sharpening wheel soft	1	508412
5370 12	150 g	Ersatzscheibe hart/ spare sharpening wheel hard	1	508429
5380 01	1000 g	Schärfpaste/ sharpening paste	1	506456

Bedienung:

Paste kurz an die laufende Scheibe drücken. Die Schneide des Werkzeuges flach auf die Scheibe legen und aufdrücken.

Leistungsbereich Schärfset: Jede Scheibe leistet bis zu 4 000 Schärfvorgänge.

Operation:

Paste short press on the current disc. Place the edge of the tool flat on the plate and press it.

Range of capacity: Each disk performs up to 4,000 sharpening processes

Nr. 5371 STUBAI Schwabbelscheibe

N° 5371 STUBAI Spare sharpening wheel

Zum maschinellen Abziehen und Polieren der Schnitzwerkzeuge

Applicable for automatic honing and polishing of carving tools

Artikel Nummer			EAN-Nr. 9002793
5371 01	480	1	921327



SCHÄRFHINWEISE:

Bedienung:

Paste kurz auf die laufende Scheibe drücken. Die Schneide des Werkzeuges flach auf die Scheibe legen und aufdrücken.

Anwendungsvorteile:

- Sekundenschnelles Schärfen für höchste Standfestigkeit
- Kein Ausglühen
- Nur 1 Arbeitsgang (keine Gratbildung, kein Abziehen, keine Nacharbeit)

Anwendungsbereich:

- Schnitzwerkzeuge, Hobelmesser, Stechbeitel, Zimmermannswerkzeuge, Messer, Scheren und Schneidwerkzeuge aller Art (auch in HSS)

Schärfhinweise:

- Die Schneide darf nicht ausglühen (Blaufärbung), da sie ansonsten ihre Schneidhaltigkeit verliert!
- Alle eventuell verfärbten Stahlteile müssen vor Aufbau einer neuen Schneide restlos weggeschliffen werden.

Schneidenwinkel:

- Für leichte Arbeiten in weichem Holz ca. 15°.
- Für schwere Arbeiten in hartem Holz ca. 35°.

SHARPENING INSTRUCTIONS:

Operation:

Press the paste briefly onto the rotating disk. Lay the blade of the tool flatly on the disk and press on.

Application advantages:

- Ultra fast sharpening for maximum edge retention
- No overheating
- Only 1 operation (no burr formation, no honing, no finishing)

Scope:

Woodcarving tools, plain blades, woodworking chisels, knives, scissors and cutlery (also for HSS)

Sharpening instructions:

- Cutting edge must not overheat (blue discolouration). Otherwise the edge retention will be lost
- All possible discoloured parts must be completely ground off before building up new cutting edge

Cutting angle:

- For light work in soft wood about 15°
- For heavy work in hard wood about 35°

Nr. 2865 STUBAI Spannzulage
 N° 2865 STUBAI Clamping device



2865 01



2865 03



2865 05



Artikel Nummer	Größe Size	EAN-Nr. 9002793
2865 01	3740 g 680 x 40 x 60 mm	1 886978
2865 03	120 g 120 x 50 mm	1 887029
2865 05	1480 g 5tlg Set/ set of 5 pcs	1 887036

Nr. 2865 01:
 Bestehend aus 2 Spannzulagen u. 1 Verbindungsteil

Nr. 2865 03:
 Bestehend aus 4 Haltern für Spannzulagen

Nr. 2865 05:
 Bestehend aus 4 Haltern u. 1 Holzleiste f. Spannzulage

N° 2865 01:
 Consisting of 2 Clamping device and 1 Connector piece

N° 2865 03:
 Consisting of 4 Holders for Clamping device

N° 2865 05:
 Holder set (4 pcs) with Woodenpiece f. Clamping device

Nr. S2866/ S2867 STUBAI Schraubzwinde m. Multifunktionsspindel
 N° S2866/ S2867 STUBAI Screw Clamp w. Multi Swivel Screw



S2866 16
 Schraubzwinde 600 x 120 mm (287112) + Multifunktionsspindel 16 mm + Schwenkkopfratsche 1/4"

S2866 18
 Schraubzwinde 600 x 120 mm (287112) + Multifunktionsspindel 18 mm + Schwenkkopfratsche 1/4"

S2867 16
 Schraubzwinde 600 x 120 mm (287112) + Multifunktionsspindel 16 mm ohne Schwenkkopfratsche

S2867 18
 Schraubzwinde 600 x 120 mm (287112) + Multifunktionsspindel 18 mm ohne Schwenkkopfratsche

S286616
 Screw Clamp 600x120mm + Multi Swivel Screw 16mm + 3D Ratchet 1/4"

S286618
 Screw Clamp 600x120mm + Multi Swivel Screw 18mm + 3D Ratchet 1/4"

S286716
 Screw Clamp 600x120mm + Multi Swivel Screw 16mm without 3D Ratchet

S286718
 Screw Clamp 600x120mm + Multi Swivel Screw 18mm without 3D Ratchet

Artikel Nummer	Größe Size	EAN-Nr. 9002793
S2866 16	2317 g 600 x 120 mm	1 887135
S2866 18	2322 g 600 x 120 mm	1 887142
S2867 16	2195 g 600 x 120 mm	1 887104
S2867 18	2200 g 600 x 120 mm	1 887081

Nr. S2868 STUBAI Spindelset 4-tlg + Ratsche
 N° S2868 STUBAI hard 4pcs Swivel Screws + 3D Ratchet



S286816
 Set: 4 Spindeln Durchm. 16 mm + 1 Ratsche



S286818
 Set: 4 Spindeln Durchm. 18 mm + 1 Ratsche

Artikel Nummer	Größe Size	EAN-Nr. 9002793
S2868 16	822 g 16 mm	1 887128
S2868 18	842 g 18 mm	1 887111

S286816
 Set: 4pcs Swivel Screws 16mm + 3D Ratchet

S286818
 Set: 4pcs Swivel Screws 18mm + 3D Ratchet

Nr. 2865 STUBAI Schwenkkopfratsche 1/4" inkl. TX-WI-T10
 N° 2865 STUBAI 3D ratchet 1/4" incl. TX-WI-T10



Artikel Nummer	Größe Size	EAN-Nr. 9002793
2865 56	122 g 128 mm	1 887074

STUBAI - *Profi* SPANNZULAGE



Montagearbeit mit einer Hilfskraft weniger, 30% Zeitersparnis www.stubai.com

So können Sie Ihre Montagekosten effizient steuern

Mit den neuen, innovativen Produkten von STUBAI werden bekannte Probleme gelöst, Zeit & Arbeitskräfte gespart und neue Einsatzmöglichkeiten für altbewährtes Werkzeug geboten.



Spannzulagenhalter



Zulagenhalter ersetzen den Arbeitskollegen, der normalerweise die Zulage hält - bei Spannzulagen, aber auch bei gewöhnlichen Zulagen - schnell und sauber.



Artikel Nummer	GTZ	Größe mm	Beschreibung	EAN-Nr.
2865 01	3740 g	580 x 40 x 60 mm	Spannzulage Set 2-tlg.	886478
2865 03	120 g	125 x 50 mm	Halter für Spannzulage	887029
2865 05	1480 g	5-6g	Halteset (4 Stk.) mit Halbleiste für Spannzulage	887034

ENTSCHEIDUNG FÜR QUALITÄT



Profi STUBAI - SPANNZULAGE



Montagearbeit mit einer Hilfskraft weniger, 30% Zeitersparnis www.stubai.com

So können Sie Ihre Montagekosten effizient steuern

Die Spannzulage – zeitsparender Problemlöser: Die Spannzulage löst bekannte Probleme, bietet neue Möglichkeiten und erleichtert & beschleunigt den Arbeitsablauf beim Spannen.



Druckschrauben bieten die Möglichkeit in der Mitte Druck aufzubauen. Es sind keine tiefen Zwingen und keine "hausgemachten" Zulagen mehr nötig. Der Zwingenbedarf wird halbiert und gleichzeitig wird eine Zeitersparnis von 50% (beim Zwingen holen, ansetzen und spannen) erzielt.

Schraubzwinde mit Multifunktionsspindel mit und ohne 3D Knarre 1/4" zu MultiSpindel



Artikel Nummer	Gewicht	Größe mm	Beschreibung	EAN Nr.
2802 01	2740g	600 x 60 x 60 mm	Spannzulage, Set 2-0g	1 886715

Artikel Nummer	Gewicht	Beschreibung	EAN Nr.
528438	2317g	Schraubzwinde 400 x 120 mm (Art. 2871 12) & Multifunktionsspindel 18 mm & Schraubklammer 1/4"	1 887133
528438	2322g	Schraubzwinde 400 x 120 mm (Art. 2871 12) & Multifunktionsspindel 18 mm & Schraubklammer 1/4"	1 887142
528716	2142g	Schraubzwinde 400 x 120 mm (Art. 2871 12) & Multifunktionsspindel 16 mm	1 887104
528718	2060g	Schraubzwinde 400 x 120 mm (Art. 2871 12) & Multifunktionsspindel 18 mm	1 887081

Multifunktionsspindel M16 oder M18 mit 3D Knarre 1/4" zu MultiSpindel

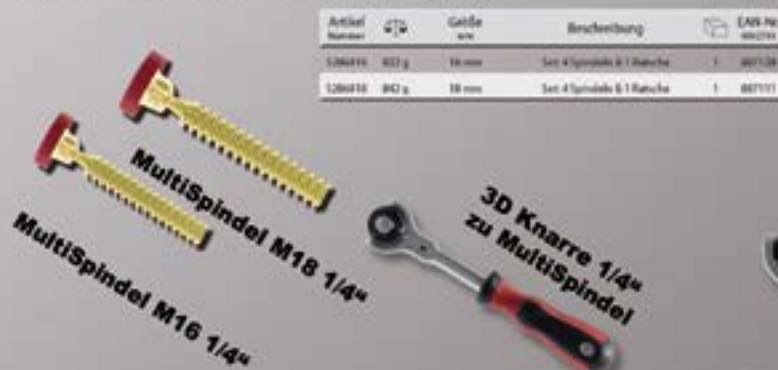

Artikel Nummer	Gewicht	Größe mm	Beschreibung	EAN Nr.
528416	822g	18 mm	Set 4 Spindels & 1 Rathecke	1 887138
528418	842g	16 mm	Set 4 Spindels & 1 Rathecke	1 887131



ENTSCHEIDUNG FÜR QUALITÄT



DRUCKPLUS von STUBAI



Zeit- und Materialkosten Ersparnis ! www.stubai.com

Profitieren Sie von den innovativen Produkten von STUBAI



Der **DRUCKPLUS** von STUBAI ist ein vergrößerter Druckteller für Schraubzwingen jeglicher Art, die mit einem runden Druckteller ausgestattet sind.

Die STUBAI Werkzeughersteller lösen einige bekannte Probleme von Spannwerkzeugen mit einem neuen innovativen Produkt, das durch seinen einfachen aber genialen Aufbau allen Handwerkern von Nutzen sein wird.

Druckplus

Artikel Nummer	Öffnung mm	Ø mm	Stärke mm	EAN-Nr. 9002793
2865 60	20 mm	48 mm	20 mm	889375
2868 60	25 mm	48 mm	20 mm	889597
2869 60	32 mm	48 mm	20 mm	889658
2865 62	38 mm	48 mm	20 mm	889405



ENTSCHEIDUNG FÜR QUALITÄT

STUBAI® Plattenträger „Tragfix“



Profitieren Sie von den Ideen und Innovationen aus dem Hause STUBAI !

Der Plattenträger „Tragfix“ ist in folgenden Tragestärken erhältlich:

Artikel Nummer	Größe mm	EAN-Nr. 9002793
4416 08	0 - 55 mm	896700
4416 09	40 - 95 mm	896724
4416 10	80 - 130 mm	896717

Weitere Größen auf Anfrage!
Other sizes on request!

0 bis 55 mm
40 bis 95 mm
80 bis 130 mm

Variabel von 0 bis 140 mm

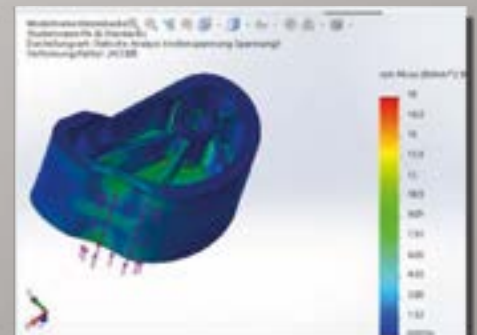
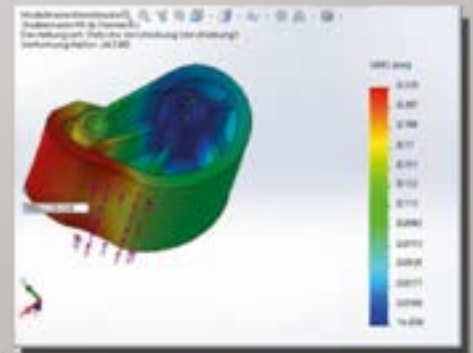

Der Vorteil gegenüber herkömmlichen Plattenträgern mit Kunststoffklemmböcken besteht in der 20% höheren Belastbarkeit durch den modularen, elastischen Aufbau der Böcken.

ENTSCHEIDUNG FÜR QUALITÄT

STUBAI® Schraubzwinde mit Komfortgriff



Verbesserte Qualität durch:



3- Komponenten Griff

Stabilere Gussbügel

Rutschsicherung



- 3-Komponenten-Griff für maximale Kraftübertragung auch bei öligen Händen
- Neues, stabileres Bügeldesign, Spannkraft bis zu 6.000 N
- Druckplatte mit integrierter Spindelsicherung verhindert das Lösen bei Vibrationen
- Innenliegende Rutschsicherung am Gleitbügel verhindert das Abrutschen
- Leichtgängige Trapezspindel für eine höhere Kraftübertragung
- Umweltfreundliche, kathodische Elektrotauchlackierung

ENTSCHEIDUNG FÜR QUALITÄT

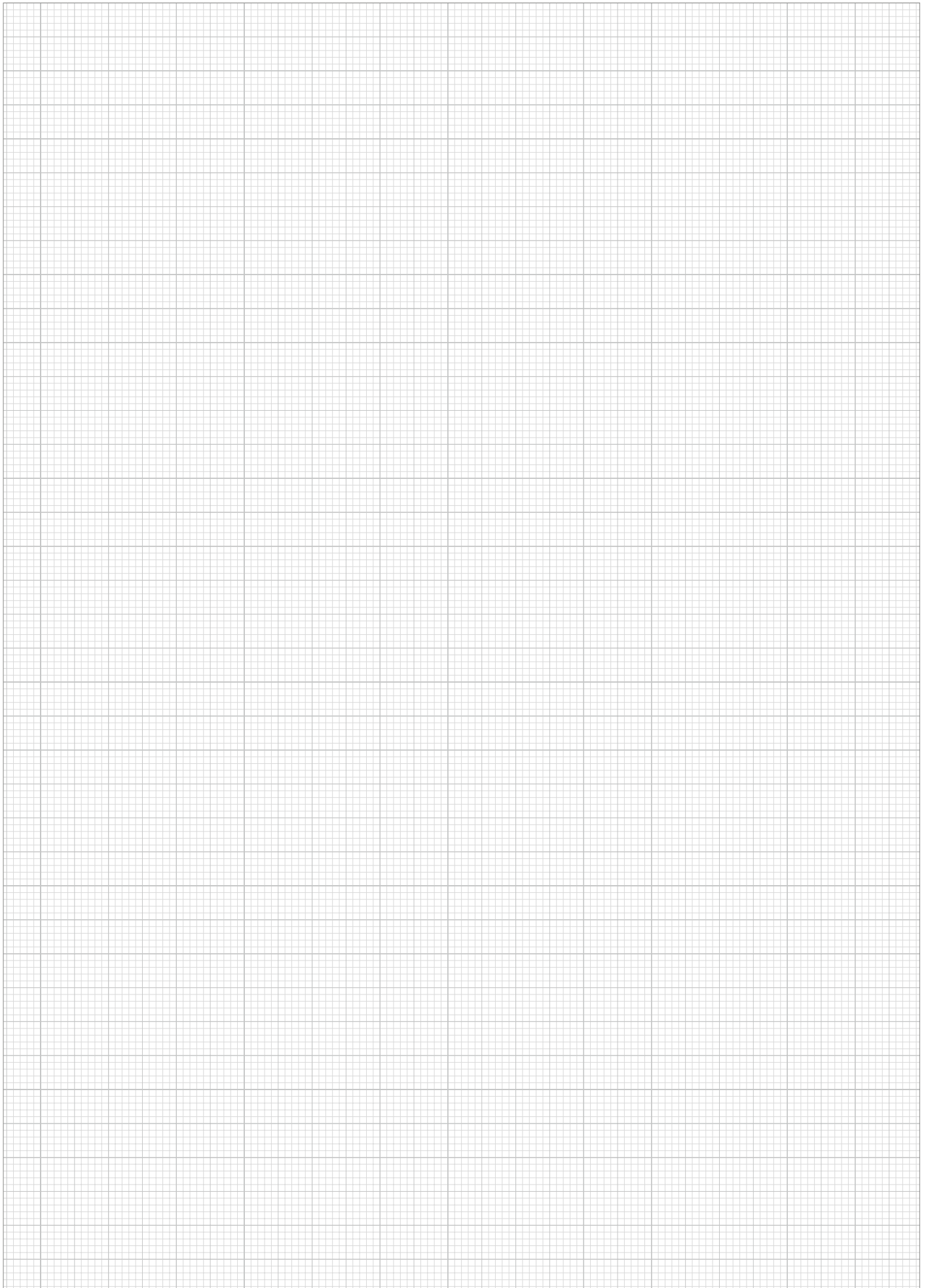
A large, empty grid of small squares, typical of graph paper, occupying the majority of the page. The grid lines are thin and light gray.



STUBAI

UNSERE PRODUKTGRUPPEN

OUR PRODUCT GROUPS

WERKZEUG
SCHRAUBWERKZEUG
HOLZBEARBEITUNG
BAUWERKZEUG
SPENGLERWERKZEUG
FORSTWERKZEUG
SCHNEIDWAREN
BESCHLÄGE KUNSTSCHMIEDEARTIKEL
BERGSPORT
SICHERUNGSSYSTEME



TOOLS
SOCKETS AND SPANNERS
WOODWORKINGTOOLS
CONSTRUCTIONTOOLS
ROOFINGTOOLS
FORESTRYTOOLS
CUTLERY PRODUCTS
FITTINGS FORGED ART ARTICLES
MOUNTAINEERING
ASSURANCE SYSTEMS

WEITERE INFORMATIONEN AUF UNSERER WEBSEITE | FURTHER INFORMATION ON OUR WEBSITE



www.stubai.com

STUBAI ZMV GMBH
ZENTRALE FÜR MARKETING UND VERTRIEB
Dr. Kofler Straße 1, Postfach 35/50
6166 Fulpmes, Austria
Tel: +435225/6960-0, Fax: +435225/6960-12
Email: office@stubai.com, Web: www.stubai.com

**LA QUALITÉ...UNE QUESTION DE CHOIX!
LA QUALITÀ...QUESTIONE DI SCELTA!**